

(ZBYTEČNOSTI
NEVEDEME.)









EXTOL ochranné pracovní brýle se zpětnými zrcátky
typ Harley, vzor Kytičky
antireflexní úprava vpřed i vzad

Drobné zboží (284-325)

06





| | | |
|--|------------------------|------------|
|  | ulamovací nože | 286 |
|  | nože a nůžky | 290 |
|  | lisy a pistole na pěnu | 297 |
|  | sponkovací pistole | 300 |
|  | hořáky | 303 |
|  | žebříky a schůdky | 304 |
|  | ochranné pomůcky | 306 |



| | | |
|---|----------------------------|------------|
|  | zámky | 314 |
|  | schránky na peníze a klíče | 317 |
|  | organizace nářadí | 318 |
|  | drobné železářské zboží | 322 |
|  | pásy | 323 |
|  | stahovací pásy | 325 |

Nože a nůžky



fortum nůž ulamovací s výztuhou



břit je vysoce odolného materiálu SK2

pomocí tohoto tlačítka a jeho přidržením (nezávisle na funkci Auto-lock) lze čepel nože rychle povysunout, pokud je tlačítko puštěno čepel se opět automaticky asune

| obj.č. | popis | bez DPH | S DPH |
|---------|---|---------------|-------|
| 4780022 | 18mm, Auto-lock, s funkcí rychlého povysunutí a automatického zasunutí čepete | 6/30 ● 198,35 | 240,- |

fortum nůž ulamovací s kovovou výztuhou

NOVINKA

břit je složen ze 14 odlamovacích segmentů o zvýšené tloušťce 0,7mm a prodloužuje tak navíc svoji životnost tam, kde je důležité udržovat přední část břitu a špičku neustále velmi ostrou (např. rozřezávání papírových krabic, plošné řezání papíru, podlahových krytin atd)



nůž disponuje rukojetí z ABS plastu a nejtvrdším ulamovacím břitem (67HRC) vyrobeným z materiálu SK2 s laserovou technologií ULTRA SHARP a postupným 3x broušeným ostřím prodlužuje životnost břitu až 5x oproti běžně užívaným břitům z oceli s vyšším obsahem uhlíku

| obj.č. | popis | bez DPH | S DPH |
|---------|---|---------------|-------|
| 4780024 | 18mm, Auto-lock, 14 odlamovacích segmentů | 12/72 ● 71,07 | 86,- |

EXTOL nůž ulamovací s kovovou výztuhou a zásobníkem

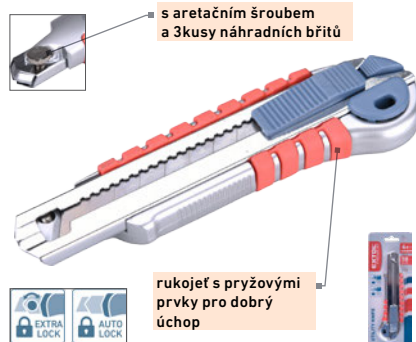

s aretačním šroubem a 3kusy náhradních břitů

rukojeť s pryžovými prvky pro dobrý úchop

| obj.č. | popis | bez DPH | S DPH |
|---------|---|---------------|-------|
| 8855015 | 18mm, Auto-lock, zásobník se 3kusy náhradních břitů | 12/60 ● 88,43 | 107,- |

EXTOL nůž ulamovací kovový s kovovou výztuhou

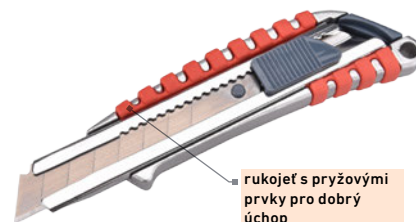

rukojeť s pryžovými prvky pro dobrý úchop

| obj.č. | popis | bez DPH | S DPH |
|---------|-----------------|----------------|-------|
| 8855012 | 18mm, Auto-lock | 10/60 ● 104,13 | 126,- |

EXTOL nůž ulamovací kovový s kovovou výztuhou a kolečkem

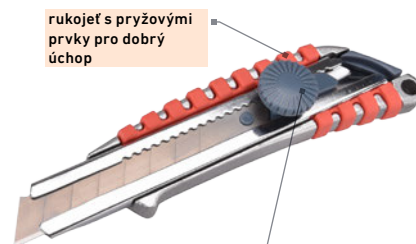

rukojeť s pryžovými prvky pro dobrý úchop

aretační kolečko s možností fixace v dané pozici zabraňuje posunutí břitu při práci

| obj.č. | popis | bez DPH | S DPH |
|---------|-------|----------------|-------|
| 8855014 | 18mm | 10/60 ● 109,92 | 133,- |

fortum nůž ulamovací celokovový s výztuhou



nůž disponuje hliníkovou rukojetí a nejtvrdším ulamovacím břitem (67HRC) vyrobeným z materiálu SK2 s laserovou technologií ULTRA SHARP a postupným 3x broušeným ostřím prodlužuje životnost břitu až 5x oproti běžně užívaným břitům z oceli s vyšším obsahem uhlíku

NOVINKA

břit je složen ze 14 odlamovacích segmentů o zvýšené tloušťce 0,7mm a prodloužuje tak navíc svoji životnost tam, kde je důležité udržovat přední část břitu a špičku neustále velmi ostrou (např. rozřezávání papírových krabic, plošné řezání papíru, podlahových krytin atd)

| obj.č. | popis | bez DPH | S DPH |
|---------|---|----------------|-------|
| 4780023 | 18mm, Auto-lock, 14 odlamovacích segmentů | 12/72 ● 136,36 | 165,- |

fortum nůž ulamovací celokovový



extra tvrdý 7dlíný břit z materiálu SK2 s ostrým úhlem špičky, který je vhodný k vyřezávání

| obj.č. | popis | bez DPH | S DPH |
|---------|-------|----------------|-------|
| 4780028 | 9mm | 24/120 ● 49,59 | 60,- |

EXTOL nůž ulamovací s kovovou výztuhou



| obj.č. | popis | bez DPH | S DPH |
|---------|-----------------|---------------|-------|
| 8855022 | 18mm, Auto-lock | 12/36 ● 44,63 | 54,- |

EXTOL nůž ulamovací celokovový nerez



| obj.č. | popis | bez DPH | S DPH |
|--------|-----------------|----------------|-------|
| 80043 | 9mm, Auto-lock | 20/120 ● 23,14 | 28,- |
| 80055 | 18mm, Auto-lock | 20/100 ● 43,80 | 53,- |

EXTOL nůž ulamovací s kovovou výztuhou



| obj.č. | popis | bez DPH | S DPH |
|--------|-----------------|---------------|-------|
| 955006 | 18mm, Auto-lock | 12/72 ● 30,58 | 37,- |

EXTOL nůž ulamovací s kovovou výztuhou a zásobníkem



| obj.č. | popis | bez DPH | S DPH |
|---------|-----------------|---------------|-------|
| 8855023 | 18mm, Auto-lock | 12/72 ● 67,77 | 82,- |

EXTOL nůž ulamovací celokovový s výztuhou



| obj.č. | popis | bez DPH | S DPH |
|--------|-----------------|---------------|-------|
| 80059 | 18mm, Auto-lock | 12/72 ● 79,34 | 96,- |

EXTOL nůž ulamovací s kovovou výztuhou



| obj.č. | popis | bez DPH | S DPH |
|--------|--|---------------|-------|
| 955007 | 18mm, s aretačním šroubovacím kolečkem | 12/72 ● 34,71 | 42,- |

EXTOL nůž ulamovací kovový s výztuhou



| obj.č. | popis | bez DPH | S DPH |
|---------|-----------------|----------------|-------|
| 8855024 | 18mm, Auto-lock | 12/72 ● 78,51 | 95,- |
| 8855025 | 25mm, Auto-lock | 12/48 ● 150,41 | 182,- |

EXTOL nůž ulamovací



| obj.č. | popis | bez DPH | S DPH |
|--------|-------|----------------|-------|
| 9129 | 18mm | 20/100 ● 12,40 | 15,- |

EXTOL nůž s výměnným břitem



| obj.č. | popis | bez DPH | S DPH |
|--------|---|---------------|-------|
| 745107 | 5ks náhradních břitů, tlačítko pro výměnu břítu | 6/24 ● 123,97 | 150,- |

EXTOL nůž ulamovací celokovový s výztuhou



| obj.č. | popis | bez DPH | S DPH |
|--------|-----------------|---------------|-------|
| 80048 | 9mm, Auto-lock | 12/72 ● 48,76 | 59,- |
| 80049 | 18mm, Auto-lock | 12/72 ● 68,60 | 83,- |

EXTOL nůž ulamovací celokovový s výztuhou



| obj.č. | popis | bez DPH | S DPH |
|--------|--|---------------|-------|
| 955000 | 18mm, s aretačním šroubovacím kolečkem | 12/72 ● 61,16 | 74,- |

EXTOL nůž s výměnným břitem, samozasouvací



| obj.č. | popis | bez DPH | S DPH |
|---------|-------|---------------|-------|
| 8855020 | 19mm | 12/48 ● 68,60 | 83,- |

fortum nůž zavírací s výměnným břitem a zásobníkem



extra tvrdý břit z materiálu SK2 a dalšími 3kusy náhradních břitů



břit lze zafixovat ve třech různých pozicích pod úhly 90°-135°-180°

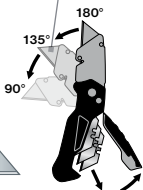

SK2 61 x 19 mm

| obj.č. | popis | bez DPH | S DPH |
|---------|---|----------------|-------|
| 4780031 | 19mm, zásobník se 3 kusy náhradních břitů | 12/48 ● 194,21 | 235,- |

EXTOL škrabka univerzální

ideální na čištění oken, sklokeramických desek a jiných hladkých povrchů



tlačítko pro vysunutí a zasunutí břitu

snadná a rychlá výměna břitu



INOX

| obj.č. | popis | bez DPH | S DPH |
|---------|--|---------------|-------|
| 8855062 | břit 38x19mm, vyměnitelný břit (Extol břity 9141), rukojeť z ABS plastu měkčená protiskluzovou TPR gumou | 12/36 ● 99,17 | 120,- |

EXTOL nože na vyřezávání, sada 17ks



| obj.č. | popis | bez DPH | S DPH |
|--------|----------------------|---------------|-------|
| 91350 | v krabičce z ABS pl. | 5/40 ● 194,21 | 235,- |

EXTOL nůž kovový s výměnným břitem



zásobník na břity uvnitř rukojeti se 4ks náhradních břitů



ergonomická rukojeť měkčená TPR pryží, kovové tělo ze slitiny zinku

břit 61 x 19 mm

61 x 19 mm

| obj.č. | popis | bez DPH | S DPH |
|---------|----------------------------|---------------|-------|
| 8855001 | 19mm, 4ks náhradních břitů | 5/20 ● 177,69 | 215,- |

EXTOL škrabka s rukočkou



| obj.č. | popis | bez DPH | S DPH |
|---------|---|---------------|-------|
| 8855065 | 30cm, jako čepel je zde použitý běžný 18mm široký náhradní břit o délce 100mm (např.9123A, 9125, atd) | 5/20 ● 190,08 | 230,- |

EXTOL nůž na odizolování kabelů oboustranný

plastové pouzdro chránící čepel nože s možností zavěšení na opasek



čepel z nerezové oceli



| obj.č. | popis | bez DPH | S DPH |
|---------|---|---------------|-------|
| 8831101 | 155/120mm, celková délka nože 155mm, délka rukojeti 120mm, s plastovým pouzdem, CrV | 6/36 ● 147,11 | 178,- |

EXTOL nůž zavírací s výměnným břitem

pojistka proti nechtěnému samovolnému zavření nože



celokovová ergonomická rukojeť s klipem pro zavěšení nože za opasek

61 x 19 mm

| obj.č. | popis | bez DPH | S DPH |
|---------|------------------------------------|---------------|-------|
| 8855000 | 19mm, 5ks náhradních břitů 61x19mm | 6/36 ● 147,93 | 179,- |

EXTOL škrabka barvy na sklo



| obj.č. | popis | bez DPH | S DPH |
|--------|-------|----------------|-------|
| 9130 | | 10/100 ● 14,88 | 18,- |



fortum břity ulamovací do nože

břit je složen ze 14 odlamovacích segmentů a prodloužuje tak navíc svoji životnost tam, kde je důležité udržovat přední část břitu a špičku neustále velmi ostrou (např. rozřezávání papírových krabic, plošné řezání papíru, podlahových krytin atd)

Fortum břity široké 18mm disponují navíc i zvýšenou tloušťkou 0,7mm

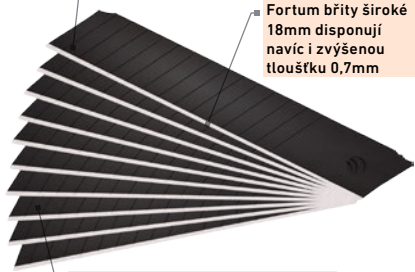

nejtvrďší ulamovací břit s 67HRC vyrobený z materiálu SK2 s laserovou technologií ULTRA SHARP a postupným 3x broušeným ostřím prodloužuje životnost břitu až 5x oproti běžně užívaným břitům z oceli s vyšším obsahem uhlíku

SK2

| obj.č. | popis | bez DPH | S DPH |
|---------|--------------------------------------|----------------|-------|
| 4780003 | 18mm, 10ks, 14 odlamovacích segmentů | 10/50 ● 100,00 | 121,- |

EXTOL břity ulamovací do nože

velmi tvrdý ulamovací břit s 64HRC vyrobený z materiálu SK4 s postupným 3x broušeným ostřím prodloužuje životnost břitu až 3x oproti běžně užívaným břitům z oceli s vyšším obsahem uhlíku; tloušťka břitu je 0,5mm



břit je složen ze 14 odlamovacích segmentů a prodloužuje tak navíc svoji životnost tam, kde je důležité udržovat přední část břitu a špičku neustále velmi ostrou (např. rozřezávání papírových krabic, plošné řezání papíru, podlahových krytin atd)

SK4

| obj.č. | popis | bez DPH | S DPH |
|---------|--------------------------------------|---------------|-------|
| 8855092 | 18mm, 10ks, 14 odlamovacích segmentů | 10/50 ● 48,76 | 59,- |

EXTOL břity ulamovací do nože



| obj.č. | popis | bez DPH | S DPH |
|--------|-------------------------------------|----------------|-------|
| 9123A | 18mm, 10ks, 7 odlamovacích segmentů | 72/240 ● 18,18 | 22,- |

EXTOL břity ulamovací do nože



| obj.č. | popis | bez DPH | S DPH |
|--------|--------------------------------------|----------------|-------|
| 9125 | 18mm, 10ks, 14 odlamovacích segmentů | 20/160 ● 28,93 | 35,- |

EXTOL břity ulamovací do nože

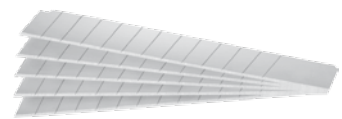

| obj.č. | popis | bez DPH | S DPH |
|--------|------------------------------------|---------------|-------|
| 9122 | 9mm, 5ks, 12 odlamovacích segmentů | 10/80 ● 14,05 | 17,- |

EXTOL břity do nože

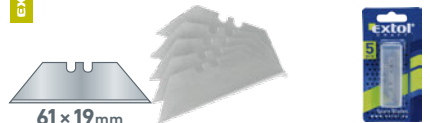

| obj.č. | popis | bez DPH | S DPH |
|--------|---|--------------|-------|
| 9124 | 19mm, 5ks, rozměr břitu 61 x 19mm, tl.0,5mm | 6/48 ● 16,53 | 20,- |

fortum břity ulamovací do nože

nejtvrďší ulamovací břit s 67HRC vyrobený z materiálu SK2 s laserovou technologií ULTRA SHARP a postupným 3x broušeným ostřím prodloužuje životnost břitu až 5x oproti běžně užívaným břitům z oceli s vyšším obsahem uhlíku



Fortum břity široké 18mm disponují navíc i zvýšenou tloušťkou 0,7mm

SK2

| obj.č. | popis | bez DPH | S DPH |
|---------|-------------------------------------|----------------|-------|
| 4780002 | 18mm, 10ks, 7 odlamovacích segmentů | 10/50 ● 100,00 | 121,- |

EXTOL břity ulamovací do nože

velmi tvrdý ulamovací břit s 64HRC vyrobený z materiálu SK4 s postupným 3x broušeným ostřím prodloužuje životnost břitu až 3x oproti běžně užívaným břitům z oceli s vyšším obsahem uhlíku; tloušťka břitu je 0,5mm

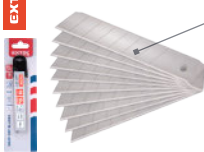

SK4

| obj.č. | popis | bez DPH | S DPH |
|---------|-------------------------------------|---------------|-------|
| 8855091 | 18mm, 10ks, 7 odlamovacích segmentů | 10/50 ● 48,76 | 59,- |

EXTOL břity ulamovací do nože

tento břit je kvůli své šířce 25mm a zvýšení tuhosti zesílen na tloušťkou 0,7mm



SK4

| obj.č. | popis | bez DPH | S DPH |
|---------|-------------------------------------|----------------|-------|
| 8855093 | 25mm, 10ks, 6 odlamovacích segmentů | 10/50 ● 104,13 | 126,- |

EXTOL břity do nože - háček



| obj.č. | popis | bez DPH | S DPH |
|--------|-------|---------------|-------|
| 9121 | 5ks | 12/72 ● 41,32 | 50,- |

fortum břity ulamovací do nože



extra tvrdý 7dílný břit z materiálu SK2 s ostrým úhlem špičky, který je vhodný k vyřezávání

SK2

| obj.č. | popis | bez DPH | S DPH |
|----------|-----------------------------------|----------------|-------|
| 4780028A | 9mm, 10ks, 7 ulamovacích segmentů | 45/180 ● 26,45 | 32,- |

EXTOL břity ulamovací se zoubkovým ostřím

tvrdý ulamovací břit o tloušťce 0,5mm z materiálu SK5, se zoubkovým ostřím, které pomáhá při řezání plastů, pryže, sendvičových materiálů na bázi dřeva a tvrzeného papíru, příp. lepenek atd.

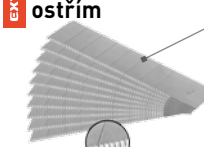

SK5

| obj.č. | popis | bez DPH | S DPH |
|---------|--|---------------|-------|
| 8855095 | 18mm, 10ks, 7 odlamovacích segmentů, SK5 | 10/50 ● 53,72 | 65,- |

EXTOL břity do hoblíku na sádrokarton-lichoběžník



| obj.č. | popis | bez DPH | S DPH |
|--------|-------|---------------|-------|
| 9145 | 5ks | 20/60 ● 56,20 | 68,- |

EXTOL břity do hoblíku na sádrokarton-čtverec



| obj.č. | popis | bez DPH | S DPH |
|--------|-------|---------------|-------|
| 9146 | 5ks | 20/60 ● 56,20 | 68,- |

EXTOL břity do nože

velmi tvrdý ulamovací břit s 64HRC vyrobený z materiálu SK4 s postupným 3x broušeným ostřím prodloužuje životnost břitu až 3x oproti běžně užívaným břitům z oceli s vyšším obsahem uhlíku; tloušťka břitu je 0,5mm

SK4

| obj.č. | popis | bez DPH | S DPH |
|---------|--|---------------|-------|
| 8855099 | 19mm, 10ks, trapezoid, rozměr břitu 61 x 19mm, tl.0,5mm, SK4 | 10/50 ● 48,76 | 59,- |

EXTOL břity ulamovací se zoubkovým ostřím

tvrdý ulamovací břit o tloušťce 0,7mm je vyroben z materiálu SK5 a opatřen zoubkovým ostřím, které pomáhá při řezání plastů, pryže, sendvičových materiálů na bázi dřeva a tvrzeného papíru případně lepenek atd.



SK5

| obj.č. | popis | bez DPH | S DPH |
|---------|--|----------------|-------|
| 8855097 | 25mm, 10ks, 6 odlamovacích segmentů, SK5 | 10/50 ● 103,31 | 125,- |

EXTOL náhradní břity do škrabky



| obj.č. | popis | bez DPH | S DPH |
|--------|-------|--------------|-------|
| 9141 | 10ks | 5/40 ● 27,27 | 33,- |



EXTOL
PREMIUM

EXTOL nůž zavírací, nerez

čepel z nerezové oceli s povrchovou úpravou SHA-RAY

pojistka proti nechtěnému samovolnému zavření nože



vroubkování čepel pro snadnější řezání určitých typů materiálů, může sloužit i jako malá pilka

rukojeť z kvalitní aluminiové slitiny s kovovým klipem pro zavěšení nože za opasek

| obj.č. | popis | bez DPH | S DPH |
|---------|------------------------------|---------------|--------------|
| 8855120 | 205/115mm, | 5/20 ● 177,69 | 215,- |
| | délka otevřeného nože 205mm, | | |
| | délka zavřeného nože 115mm | | |

EXTOL nůž zavírací, nerez

rukojeť proložena světle hnědým dřevem



čepel z nerezové oceli v titanové šedé barvě s laserovanými konturami ve stylu damašské oceli

pojistka proti samovolnému zavření nože

| obj.č. | popis | bez DPH | S DPH |
|---------|------------------------------|---------------|--------------|
| 8855121 | 160/90mm, | 6/24 ● 185,95 | 225,- |
| | délka otevřeného nože 160mm, | | |
| | délka zavřeného nože 90mm | | |

EXTOL nůž zavírací, nerez

rukojeť z ABS plastu



čepel z nerezové oceli

pojistka proti samovolnému zavření nože

| obj.č. | popis | bez DPH | S DPH |
|--------|------------------------------|---------------|--------------|
| 91360 | 195/115mm, | 6/24 ● 164,46 | 199,- |
| | délka otevřeného nože 195mm, | | |
| | délka zavřeného nože 115mm | | |

Drobné zboží

fortum nůž zavírací, nerez

čepel z nerezové oceli s elegantní černou povrchovou úpravou a laserováním



částečně zoubkované ostří čepel pro snadnější řezání tvrdých materiálů na způsob pilky

pojistka proti samovolnému zavření nože

| obj.č. | popis | bez DPH | S DPH |
|---------|------------------------------|---------------|--------------|
| 4780300 | 207/120mm, | 5/20 ● 326,45 | 395,- |
| | délka otevřeného nože 207mm, | | |
| | délka zavřeného nože 120mm | | |

EXTOL nůž zavírací nerez SAM



| obj.č. | popis | bez DPH | S DPH |
|--------|-------|---------------|--------------|
| 91363 | 193mm | 6/24 ● 169,42 | 205,- |

fortum nůž zavírací, nerez

rukojeť je z kvalitního dřeva tepelně a tlakově vytvrzeného tzv. Pakkawood



čepel z nerezové oceli v titanové šedo-černé barvě s laserováním

pojistka proti samovolnému zavření nože

| obj.č. | popis | bez DPH | S DPH |
|---------|------------------------------|---------------|--------------|
| 4780301 | 205/120mm, | 5/20 ● 246,28 | 298,- |
| | délka otevřeného nože 205mm, | | |
| | délka zavřeného nože 120mm | | |

EXTOL nůž zavírací nerez TOM



| obj.č. | popis | bez DPH | S DPH |
|--------|---------------------------|---------------|--------------|
| 91369 | 197mm, aluminiová rukojeť | 6/36 ● 161,16 | 195,- |

EXTOL nůž štěpařský zavírací nerez

zářez na čepeli pro snadné otevření



tvár rukojeti mírně zahnutý s přirozeným rozšířením na konci umožňuje pevné uchopení nože v dlani

čepel z nerezové oceli

| obj.č. | popis | bez DPH | S DPH |
|---------|------------------------------|---------------|--------------|
| 8855110 | 170/100mm, | 5/20 ● 190,08 | 230,- |
| | délka otevřeného nože 170mm, | | |
| | délka zavřeného nože 100mm, | | |
| | kvalitní dřevěná rukojeť | | |

EXTOL nůž s rukojetí ve tvaru klíče

čepel nože z nerezové oceli, rukojeť ve tvaru klíče z lehké hliníkové slitiny, součástí nože je řetízek na klíče



| obj.č. | popis | bez DPH | S DPH |
|--------|----------------------------------|---------------|-------------|
| 91394 | 100/60mm, | 10/60 ● 51,24 | 62,- |
| | délka otevřeného nože 100mm, | | |
| | délka zavřeného nože 60mm, nerez | | |

EXTOL nůž lovecký nerez



v nylonovém pouzdru s nýty zabraňujícími proříznutí švů pouzdra

INOX

| obj.č. | popis | bez DPH | S DPH |
|---------|--|---------------|-------|
| 8855320 | 270/145mm, celková délka 270mm, délka čepel 145mm, s nylonovým pouzdrém na opasek | 6/24 ● 210,74 | 255,- |

EXTOL nůž lovecký nerez



INOX

| obj.č. | popis | bez DPH | S DPH |
|---------|--|---------------|-------|
| 8855300 | 230/110mm, celková délka 230mm, délka čepel 110mm, s nylonovým pouzdrém na opasek | 6/36 ● 219,01 | 265,- |

EXTOL nůž lovecký nerez



v nylonovém pouzdru s nýty zabraňujícími proříznutí švů pouzdra

INOX

| obj.č. | popis | bez DPH | S DPH |
|---------|--|---------------|-------|
| 8855321 | 275/150mm, celková délka 275mm, délka čepel 150mm, s nylonovým pouzdrém na opasek | 6/24 ● 214,88 | 260,- |

EXTOL nůž lovecký nerez



INOX

| obj.č. | popis | bez DPH | S DPH |
|---------|--|---------------|-------|
| 8855302 | 270/150mm, celková délka 270mm, délka čepel 150mm, s nylonovým pouzdrém na opasek | 6/36 ● 252,07 | 305,- |

EXTOL nůž lovecký nerez



v nylonovém pouzdru s nýty zabraňujícími proříznutí švů pouzdra

INOX

| obj.č. | popis | bez DPH | S DPH |
|---------|--|---------------|-------|
| 8855322 | 318/193mm, celková délka 318mm, délka čepel 193mm, s nylonovým pouzdrém na opasek | 6/24 ● 252,07 | 305,- |

EXTOL nůž lovecký nerez



INOX

| obj.č. | popis | bez DPH | S DPH |
|---------|--|---------------|-------|
| 8855304 | 290/170mm, celková délka 290mm, délka čepel 170mm, s nylonovým pouzdrém na opasek | 6/36 ● 276,86 | 335,- |

EXTOL nůž univerzální s plastovým pouzdrém



plastové pouzdro chránící čepel nože s možností zavěšení na opasek

INOX

| obj.č. | popis | bez DPH | S DPH |
|---------|---|---------------|-------|
| 8855101 | čepel z nerezové oceli celková délka nože 223mm, délka rukojeti 120mm | 6/24 ● 153,72 | 186,- |

EXTOL sekera trampská



INOX

| obj.č. | popis | bez DPH | S DPH |
|---------|--|---------------|-------|
| 8855310 | 270mm, s nylonovým pouzdrém na opasek | 6/18 ● 326,45 | 395,- |

EXTOL nůž na stavební izolační hmoty nerez



čepel z nerezové oceli

plastová rukojet

INOX

| obj.č. | popis | bez DPH | S DPH |
|---------|---|---------------|-------|
| 8855150 | 480/340mm, celková délka 480mm, délka čepel 340mm, šířka čepel 1,5mm, plastová rukojet | 5/20 ● 272,73 | 330,- |



EXTOL
PREMIUM

EXTOL lopatka skládací s motýčkou

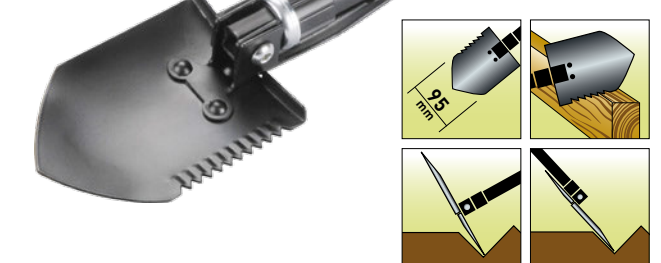

| obj.č. | popis | bez DPH | S DPH |
|---------|--|---------------|-------|
| 8877030 | délka 40cm, šířka 9,5cm, s nylonovým pouzdrém na opasek | 5/20 ● 223,14 | 270,- |

EXTOL nůž-kleště multifunkční



z nerezové oceli, složení: kleště, pítlík+5.5mm plochý šroubovák, pilka, střížka nože, malý nožový bodec, šroubováky PH1+ploché 3mm, otvírák na konzervy+na láhve

| obj.č. | popis | bez DPH | S DPH |
|---------|---|-------------|-------|
| 8855133 | 160/116mm, 9díůl, | 3/12 371,90 | 450,- |
| | délka otevřeného nože 160mm, délka zavřeného nože 116mm, s vyztuženým nylonovým pouzdem na opasek | | |

INOX

EXTOL mačeta

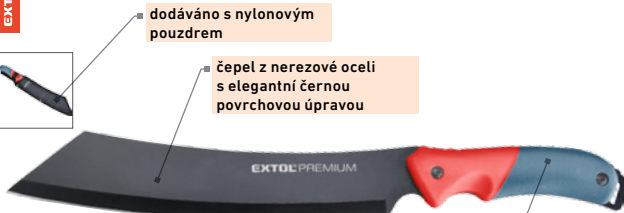

dodáváno s nylonovým pouzdem

čepel z nerezové oceli s elegantní černou povrchovou úpravou

rukojeť v kombinaci tvrdého polypropylenu s měkkou TPR pryží

| obj.č. | popis | bez DPH | S DPH |
|---------|--|-------------|-------|
| 8877202 | 400/135mm, | 6/24 421,49 | 510,- |
| | celková délka mačety 400mm, délka rukojeti 135mm | | |

INOX

EXTOL nůž-kleště kapesní multifunkční s nářadím

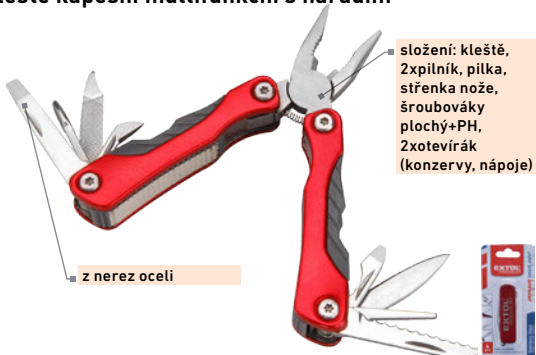

složení: kleště, 2xpítlík, pilka, střížka nože, šroubováky ploché+PH, 2xotvírák (konzervy, nápoje)

z nerez oceli

| obj.č. | popis | bez DPH | S DPH |
|---------|---|-------------|-------|
| 8855130 | 100/67mm, | 6/24 169,42 | 205,- |
| | 9 díůl, délka otevřeného nože 100mm, délka zavřeného nože 67mm, nerez | | |

INOX

EXTOL mačeta



dodáváno s nylonovým pouzdem

čepel z nerezové oceli s elegantní černou povrchovou úpravou

speciální tvar čepel do písmene "V" umožňuje jednodušší zaseknutí zvláště do extra tvrdých materiálů

rukojeť v kombinaci tvrdého polypropylenu s měkkou TPR pryží

| obj.č. | popis | bez DPH | S DPH |
|---------|--|-------------|-------|
| 8877203 | 395/135mm, | 6/24 351,24 | 425,- |
| | celková délka mačety 395mm, délka rukojeti 135mm | | |

INOX

EXTOL nůž kapesní zavírací 11dílný, nerez



rukojeť v kombinaci kov-plast

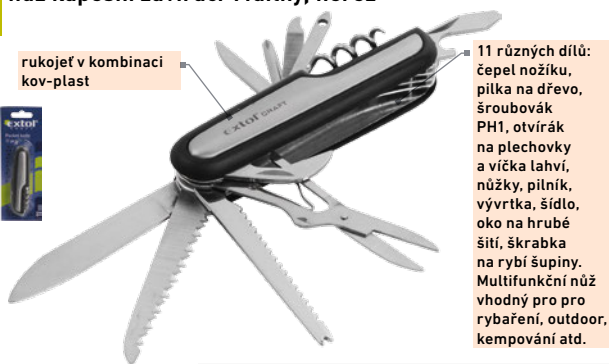

11 různých díůl: čepel nožíku, pilka na dřevo, šroubovák PH1, otvírák na plechovky a víčka lahví, nůžky, pítlík, vývrtka, šídlo, oko na hrubé šití, škrabka na rybí šupiny. Multifunkční nůž vhodný pro pro rybaření, outdoor, kempování atd.

| obj.č. | popis | bez DPH | S DPH |
|--------|--|--------------|-------|
| 91370 | 90mm, | 10/30 108,26 | 131,- |
| | délka zavřeného nože 90mm, multifunkční nůž s 11 čepelmi k různému použití | | |

INOX

EXTOL mačeta



| obj.č. | popis | bez DPH | S DPH |
|--------|--|--------------|-------|
| 970001 | 650/150mm, | 10/50 119,83 | 145,- |
| | celková délka mačety 650mm, délka rukojeti 150mm | | |

EXTOL nůž kapesní zavírací 3dílný nerez



čepel z nerezové oceli

dřevěná rukojeť.

Kovové části z nerezové oceli, dřevěná rukojeť.

| obj.č. | popis | bez DPH | S DPH |
|--------|--|-------------|-------|
| 91373 | 85mm, | 10/50 71,07 | 86,- |
| | délka zavřeného nože 85mm, složení: nůž, vývrtka, otvírák, dřevěná rukojeť | | |

INOX

EXTOL mačeta



| obj.č. | popis | bez DPH | S DPH |
|--------|----------------|-------------|-------|
| 92800 | 44cm, | 5/20 161,16 | 195,- |
| | plast. rukojeť | | |

EXTOL brusný kámen na nože oboustranný/kombinovaný



před broušením se doporučuje kámen namočit do vody cca na 5 minut nebo dostatečně hluboko zvlhčit brusným olejem (na bázi petroleje popř. speciálním brusným olejem)

brusný kámen je dodáván s pryžovo-silikonovou protiskluznou základnou a s vodicí svorkou s keramickými válečky, vodicí svorka při broušení napomáhá lepšímu udržení konstantního sklonu čepele nože vůči brusnému kameni



| obj.č. | popis | bez DPH | S DPH |
|---------|---|---------------|-------|
| 8855401 | P400/P1000, 180x60x28mm , hrubost P400/P1000 | 5/20 ● 301,65 | 365,- |

EXTOL ostříč na nože a nůžky



pro rychlé a bezpečné broušení většiny nožů, nůžek a dalších domácích pomůcek určených k ručnímu broušení

brusné destičky s možností jejich přenastavení a tím výrazného prodloužení životnosti ostříče



| obj.č. | popis | bez DPH | S DPH |
|--------|-------|---------------|-------|
| 10620 | 115mm | 5/20 ● 113,22 | 137,- |

EXTOL ostříč na nože MINI



malý outdoorový ostříč na nože s řetízem k broušení "nahrubo" pomocí dvojice karbidových plátek a jemnému finálnímu naostření pomocí plátek keramických



| obj.č. | popis | bez DPH | S DPH |
|--------|------------------------|---------|-------|
| 955120 | karbid/keramika 20/100 | ● 70,25 | 85,- |

EXTOL ocílka s vrstvou diamantového prachu



ocílka slouží k doostřování a obnově ostří nože - působí tedy jako extra jemný brusný kámen; k naostření již tupého nože je potřeba použít např. kombinovaný brusný kámen 8855401

| obj.č. | popis | bez DPH | S DPH |
|---------|------------------|---------------|-------|
| 8855400 | délka 26cm, P400 | 5/20 ● 380,17 | 460,- |

EXTOL brousek diamantový na nože a nůžky

v horní části rukojeti jsou zabudovány další dva sloty/komory k broušení "nahrubo" pomocí dvojice karbidových plátek a jemnému finálnímu naostření pomocí plátek keramických

uvnitř do rukojeti je umístěn dvojitý slot/komora pro ostření nůžek keramickými plátky



oboustranný brousek s diamantovým prachem o hrubostech P400/P1000 je doplněn plastovo-keramickým vodičem, který při broušení napomáhá lepšímu udržení konstantního sklonu čepele nože vůči brousku



ABS

| obj.č. | popis | bez DPH | S DPH |
|--------|--------------------------|---------------|-------|
| 954403 | 5funkční, P400/ P1000 | 5/20 ● 326,45 | 395,- |

EXTOL ostříč univerzální, s olejničkou



olejnička uvnitř rukojeti

ostříč břit ze slinutého karbidu



SK

| obj.č. | popis | bez DPH | S DPH |
|---------|---|---------------|-------|
| 8877010 | 120mm, na všechny druhy nůžek a nožů | 5/30 ● 159,50 | 193,- |

EXTOL brousek dělený, 2 zrnitosti

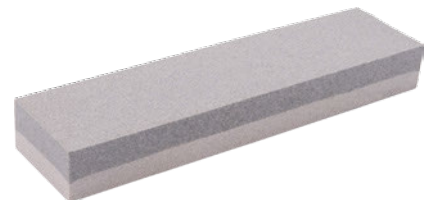

| obj.č. | popis | bez DPH | S DPH |
|--------|--------------------------|---------------|-------|
| 3940 | 200x50x25mm, P120/180 | 10/50 ● 28,93 | 35,- |

EXTOL bruska na nože a nůžky



ABS

| obj.č. | popis | bez DPH | S DPH |
|--------|---|--------------|-------|
| 10622 | Ø 55mm, upínání do sklíčidla vrtačky | 5/50 ● 45,45 | 55,- |

EXTOL brousek elipsový



| obj.č. | popis | bez DPH | S DPH |
|---------|----------------------|--------------|-------|
| 8877015 | 250x33x18mm, P240 | 6/36 ● 65,29 | 79,- |

EXTOL nůžky víceúčelové nerez



zámek nůžek pro aretaci ve třech polohách čelistí: zavřeno-poloviční rozevření-plně rozevření

INOX

| obj.č. | popis | bez DPH | S DPH |
|---------|--|---------|--------------|
| 8855202 | 210mm, na střihání papíru, textilu, kůže, provazů, pryže a zahradního drátu do průměru 0,5mm | 177,69 | 215,- |

EXTOL nůžky multifunkční-úhlové na plast. lišty/profily



vhodné na střihání různorodého sortimentu plastových komponentů (lišty, profily, trubky) pro elektrikáře, podlaháře, instalatery, nábytkáře atd.

| obj.č. | popis | bez DPH | S DPH |
|---------|--|---------|--------------|
| 8831190 | 245mm, s možností nastavení vodičích úhelníků do poloh 90°-45°-22,5° | 367,77 | 445,- |

EXTOL náhradní břit pro nůžky multif.-úhlové 8831190



| obj.č. | popis | bez DPH | S DPH |
|----------|-------|---------|-------------|
| 8831190A | | 62,81 | 76,- |

EXTOL nůžky



INOX

| obj.č. | popis | bez DPH | S DPH |
|--------|-------|---------|-------------|
| 9107 | 190mm | 48,76 | 59,- |

EXTOL nůžky nerezové



INOX

| obj.č. | popis | bez DPH | S DPH |
|--------|---------------------|---------|-------------|
| 9104L | celková délka 210mm | 45,45 | 55,- |

EXTOL nůžky víceúčelové nerez



INOX

| obj.č. | popis | bez DPH | S DPH |
|--------|-------|---------|-------------|
| 60076 | 200mm | 45,45 | 55,- |

EXTOL řezač skla s karbidovými kolečky



EXTOL

| obj.č. | popis | bez DPH | S DPH |
|--------|----------------------|---------|-------------|
| 105153 | 6ks řezacích koleček | 59,50 | 72,- |

EXTOL tužka tesařská s vyměnitelnou tuhou



výhodou je možnost dokoupení náhradních tuh (8853005A balení po 6ks); toto dává celkovou využitelnou délku tuh cca 270mm, odpovídající asi 2ks 180mm dlouhých klasických dřevěných tesařských tužek, při jejich předpokládaném "zužitkování" do délky 45mm, což už pro práci není zcela komfortní

| obj.č. | popis | bez DPH | S DPH |
|---------|--|---------|-------------|
| 8853005 | tvrdost 2B, obsahuje 6+1 tuh o tvrdosti 2B, rozměry tuhy (dxšxtl.) 60x1,8x0,95mm | 37,19 | 45,- |

EXTOL náhradní tuha 6ks, tvrdost 2B



| obj.č. | popis | bez DPH | S DPH |
|----------|--------------------------------------|---------|-------------|
| 8853005A | rozměry tuhy (dxšxtl.) 60x1,8x0,95mm | 9,92 | 12,- |

EXTOL tužka tesařská PROFI



| obj.č. | popis | bez DPH | S DPH |
|---------|------------------------|---------|-------------|
| 8853001 | 175mm středně tvrdá-HB | 8,26 | 10,- |

EXTOL tužka tesařská



| obj.č. | popis | bez DPH | S DPH |
|--------|-------|---------|------------|
| 109180 | 180mm | 4,96 | 6,- |

EXTOL tužka tesařská, sada 12ks



| obj.č. | popis | bez DPH | S DPH |
|--------|-------|---------------|-------|
| 109182 | 180mm | 12/36 ● 52,07 | 63,- |

EXTOL ořezávkó na tesařskou tužku



| obj.č. | popis | bez DPH | S DPH |
|--------|---------------------------------------|---------------|-------|
| 109185 | s brouskem na zabroušení špičky tužky | 12/60 ● 43,80 | 53,- |

| obj.č. | popis | bez DPH | S DPH |
|---------|--|---------------|-------|
| 8856424 | Ø 14mm x 25m, lano je složeno ze 32 pramenů, nosnost do 2500kg (lano ale není určeno k jištění osob ve výškách) | 5/20 ● 570,25 | 690,- |

EXTOL lano průmyslové polypropylenové

NOVINKA



EXTOL provázek stavební



| obj.č. | popis | bez DPH | S DPH |
|---------|-------------------|----------------|-------|
| 8847212 | 1,7mm, 50m, žlutý | 20/100 ● 42,98 | 52,- |

EXTOL provázek motouz polypropylenový



široce použitelný doma, na zahradě popř. k vázání balíků a podobně

| obj.č. | popis | bez DPH | S DPH |
|---------|-------------|----------------|-------|
| 8856405 | Ø 2mm x 50m | 20/100 ● 37,19 | 45,- |

EXTOL šňůra stáčená nylonová

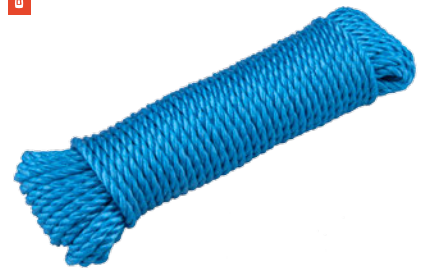

| obj.č. | popis | bez DPH | S DPH |
|---------|-------------|----------------|-------|
| 8856406 | Ø 6mm x 20m | 10/50 ● 119,83 | 145,- |

EXTOL šňůra pletená polypropylenová

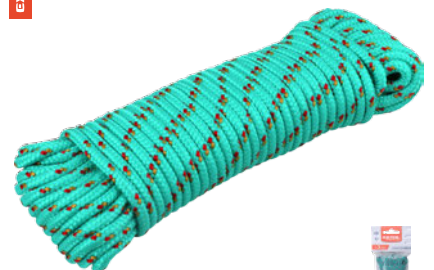

| obj.č. | popis | bez DPH | S DPH |
|---------|-------------|----------------|-------|
| 8856413 | Ø 3mm x 20m | 10/50 ● 49,59 | 60,- |
| 8856414 | Ø 4mm x 20m | 10/50 ● 70,25 | 85,- |
| 8856416 | Ø 6mm x 20m | 10/50 ● 119,83 | 145,- |



EXTOL
PREMIUM

štetec plochý



kombinace 80% přírodních štětín a 20% polyeste

| obj.č. | popis | bez DPH | S DPH |
|--------|---|----------------|-------|
| 91501 | 25mm, délka | 24/120 ● 18,18 | 22,- |
| | 38mm, tloušťka 12mm, plastová rukojeť | | |
| 91502 | 38mm, délka | 24/120 ● 28,93 | 35,- |
| | 44mm, tloušťka 12,5mm, plastová rukojeť | | |
| 91503 | 50mm, délka | 24/120 ● 38,02 | 46,- |
| | 44mm, tloušťka 13mm, plastová rukojeť | | |
| 91504 | 63mm, délka | 24/60 ● 67,77 | 82,- |
| | 51mm, tloušťka 13mm, plastová rukojeť | | |
| 91505 | 75mm, délka | 12/48 ● 95,87 | 116,- |
| | 56mm, tloušťka 14mm, plastová rukojeť | | |

štetce ploché, sada 4ks



kombinace 80% přírodních štětín a 20% polyeste

| obj.č. | popis | bez DPH | S DPH |
|--------|---------------------------------|----------------|-------|
| 91510 | 25-38-50-63mm, plastová rukojeť | 10/50 ● 155,37 | 188,- |

štetce ploché, sada 5ks



| obj.č. | popis | bez DPH | S DPH |
|--------|-----------------------------------|---------------|-------|
| 9153 | 12-25-38-50-63mm, dřevěná rukojeť | 10/50 ● 52,89 | 64,- |

folie na přikrytí při malování



| obj.č. | popis | bez DPH | S DPH |
|--------|-------------------------|---------------|-------|
| 25001 | 4x5m, transparentní, PE | 10/50 ● 29,75 | 36,- |

křída značkovácí malířská



| obj.č. | popis | bez DPH | S DPH |
|--------|-------------|--------------|-------|
| 547 | 100g, modrá | 6/36 ● 61,16 | 74,- |

šňůra značkovácí s rychlonavíjením



díky konstrukci těla a jeho hmotnosti lze značkovací šňůru použít také jako olovnici

blokování pohybu šňůry zaklapnutím klíčky

mechanismus rychlého navíjení v poměru 3:1

| obj.č. | popis | bez DPH | S DPH |
|---------|------------------------|---------------|-------|
| 8847300 | 30m, tělo z ABS plastu | 6/48 ● 127,27 | 154,- |

šňůra značkovácí malířská s křídou



| obj.č. | popis | bez DPH | S DPH |
|--------|-----------------------------------|---------------|-------|
| 9881 | 30m, modrá křída 50g, kovové tělo | 6/36 ● 104,96 | 127,- |



EXTOL
CRAFT

Pistole na PU pěnu



fortum pistole na PU pěnu PROFI

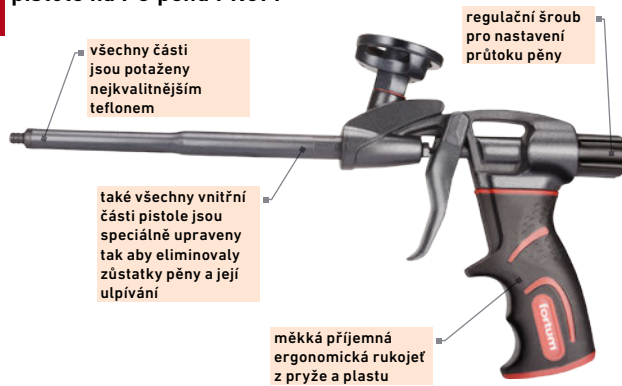

TEFLON

| obj.č. | popis | bez DPH | S DPH |
|---------|--------------------|---------------|-------|
| 4770830 | s regulací průtoku | 3/10 ● 719,01 | 870,- |

EXTOL pistole na PU pěnu

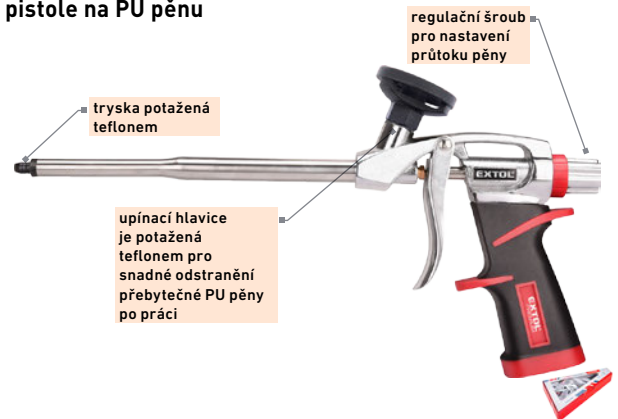

TEFLON

| obj.č. | popis | bez DPH | S DPH |
|---------|--------------------|---------------|-------|
| 8845206 | s regulací průtoku | 5/20 ● 446,28 | 540,- |

EXTOL pistole na PU pěnu PROFI



| obj.č. | popis | bez DPH | S DPH |
|---------|-------------------------------------|---------------|-------|
| 8845200 | s regulací průtoku, poniklovaný rám | 5/20 ● 574,38 | 695,- |

EXTOL pistole na PU pěnu



| obj.č. | popis | bez DPH | S DPH |
|--------|----------------------------------|---------------|-------|
| 88011 | s regulací průtoku, plastový rám | 5/20 ● 177,69 | 215,- |

EXTOL pistole na PU pěnu s 8mm úzkou trubicí

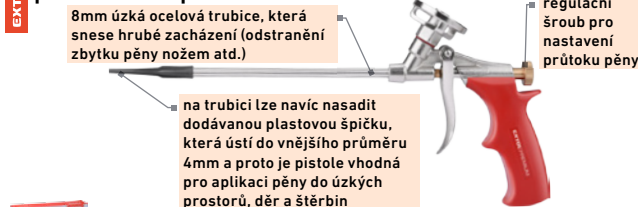

| obj.č. | popis | bez DPH | S DPH |
|---------|--|---------------|-------|
| 8845207 | s regulací průtoku a plastovou špičkou (ústí pr.4mm) | 5/20 ● 446,28 | 540,- |

EXTOL pistole na PU pěnu



| obj.č. | popis | bez DPH | S DPH |
|--------|--------------------|---------------|-------|
| 88012 | s regulací průtoku | 5/20 ● 223,14 | 270,- |

EXTOL pistole na PU pěnu celokovová



| obj.č. | popis | bez DPH | S DPH |
|---------|--------------------|---------------|-------|
| 8845205 | s regulací průtoku | 5/20 ● 367,77 | 445,- |

TEFLON

EXTOL pistole na PU pěnu



| obj.č. | popis | bez DPH | S DPH |
|--------|--------------------------------|---------------|-------|
| 85020 | s regulací průtoku, kovový rám | 5/20 ● 252,07 | 305,- |

Vytlačovací pistole



fortum pistole vytlač. otočná PROFI s přepínačem dávkování a zpětného kroku

zesílený plášť otočný o 360°

masivní posuvný segment umožňující práci bez prokluzu vodící tyče

vodící tyč je speciálně kalená



knoflík pro přepínání zpětného kroku; pomocí tohoto knoflíku lze pistolí nastavit do dvou poloh - zapnutí nebo vypnutí funkce zpětného kroku; zapnutím zpětného kroku se zamezí tmelu ve vytékání z kartuše poté, co je tlak na spoušť uvolněn

knoflík pro přepínání dávkování - knoflíkem lze pistolí nastavit do dvou poloh dávkování: 37/cyklů nebo 78/cyklů. 37/78 cyklů znamená počet plných stisků spouště, při kterých pist (naprázdno bez kartuše) urazí celou/max. prac. vzdálenost

| obj.č. | popis | bez DPH | S DPH |
|--|--------------|---------------|-------|
| 4770822 | 225mm/310ml, | 4/12 ● 528,93 | 640,- |
| na kartuše, výtlačná síla až 4000N, dávkování 37 nebo 78 cyklů | | | |

fortum pistole vytlač. otočná PROFI s přepínačem zpětného kroku

zesílený plášť otočný o 360°

vodící tyč je speciálně kalená



knoflík pro přepínání zpětného kroku; pomocí tohoto knoflíku lze pistolí nastavit do dvou poloh - zapnutí nebo vypnutí funkce zpětného kroku; zapnutím zpětného kroku se zamezí tmelu ve vytékání z kartuše poté, co je tlak na spoušť uvolněn

masivní posuvný segment umožňující práci bez prokluzu vodící tyče

| obj.č. | popis | bez DPH | S DPH |
|--|--------------|---------------|-------|
| 4770821 | 225mm/310ml, | 4/12 ● 462,81 | 560,- |
| na kartuše, výtlačná síla až 4000N, dávkování 37 cyklů | | | |

fortum pistole vytlačovací otočná PROFI

vodící tyč je speciálně kalená



zesílený plášť otočný o 360°

masivní posuvný segment umožňující práci bez prokluzu vodící tyče

| obj.č. | popis | bez DPH | S DPH |
|--|--------------|---------------|-------|
| 4770820 | 225mm/310ml, | 4/12 ● 404,96 | 490,- |
| na kartuše, výtlačná síla až 4000N, dávkování 45 cyklů | | | |

fortum pistole vytlač. rámová PROFI se zpětným krokem

funkce zpětného kroku zamezí tmelu vytékat z kartuše poté, co je tlak na spoušť uvolněn



vodící tyč je zakalená

masivní posuvný segment umožňující práci bez prokluzu vodící tyče

| obj.č. | popis | bez DPH | S DPH |
|--|--------------|---------------|-------|
| 4770825 | 225mm/310ml, | 6/24 ● 190,08 | 230,- |
| na kartuše, výtlačná síla až 1600N, dávkování 20 cyklů | | | |

fortum pistole vytlačovací PROFI „TUBUS“

přesné soustružené závity

tloušťka stěn hliníkového tubusu 1,8mm



masivní kovové matice

vodící tyč je speciálně kalená

| obj.č. | popis | bez DPH | S DPH |
|--|---------|---------------|-------|
| 4770826 | 400 ml, | 4/12 ● 347,11 | 420,- |
| pro tmele a lepidla balená v ALU střívcích, dávkování 30 cyklů | | | |

fortum pistole vytlačovací PROFI „TUBUS“



| obj.č. | popis | bez DPH | S DPH |
|----------------|--|---------------|--------------|
| 4770827 | 700 ml, pro tmely a lepidla balená v ALU střívcích, dávkování 52 cyklů | 4/12 ● 454,55 | 550,- |

EXTOL pistole vytlač. se zpětným krokem

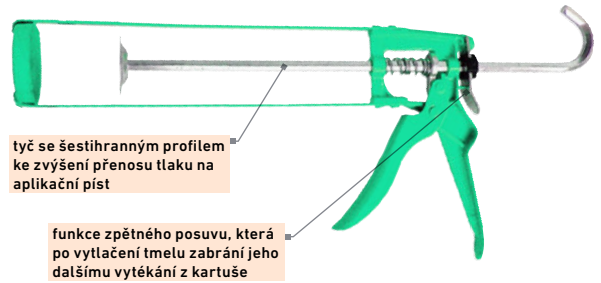

| obj.č. | popis | bez DPH | S DPH |
|-------------|--|---------------|--------------|
| 9689 | 225mm/310ml, na kartuše, šestihřanná tyč, dávkování 49 cyklů | 12/48 ● 99,17 | 120,- |

EXTOL pistole vytlačovací vaničková

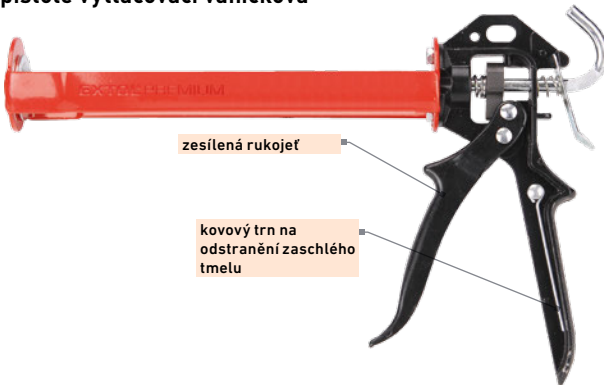

| obj.č. | popis | bez DPH | S DPH |
|----------------|--|---------------|--------------|
| 8845102 | 225mm/310ml, na kartuše, dávkování 23 cyklů | 6/24 ● 223,14 | 270,- |

EXTOL pistole vytlačovací rámová standard



| obj.č. | popis | bez DPH | S DPH |
|-------------|--|--------------|-------------|
| 9686 | 225mm/310ml, na kartuše, šestihřanná tyč, dávkování 20 cyklů | 6/48 ● 79,34 | 96,- |

EXTOL pistole vytlačovací vaničková



| obj.č. | popis | bez DPH | S DPH |
|----------------|--|---------------|--------------|
| 8845104 | 225mm/310ml, na kartuše, dávkování 23 cyklů | 6/24 ● 235,54 | 285,- |

EXTOL pistole vytlačovací vaničková, plastová, 225mm



| obj.č. | popis | bez DPH | S DPH |
|---------------|--|---------------|--------------|
| 945101 | 225mm/310ml, na kartuše, dávkování 27 cyklů | 6/24 ● 128,93 | 156,- |

EXTOL pistole vytlačovací vaničková



| obj.č. | popis | bez DPH | S DPH |
|-------------|-----------------------------------|---------------|--------------|
| 9699 | na kartuše, dávkování 19 cyklů | 6/24 ● 148,76 | 180,- |

EXTOL sada na tmelení, 8ks



| obj.č. | popis | bez DPH | S DPH |
|---------------|-----------|---------------|--------------|
| 945190 | ABS plast | 10/50 ● 95,04 | 115,- |

ABS

Sponkovací pistole



spony - přehled velikostí a použití

| | A | B | C | 8852501-6 | 8852201-5 | - | 8852305 | 8852403-5 | - |
|-------------------|--|---|--|--|--|-------------|----------|-----------|---|
| A | 11,30 | 10,60 | 6,20 | 6,20 | 7,55 | 2,00 | - | - | - |
| B | 0,70 | 1,20 | 1,20 | 1,20 | 1,20 | 1,20 | 1,20 | - | - |
| C | 0,52 | 0,52 | 0,52 | 0,52 | 0,52 | 0,52 | 0,52 | - | - |
| | 420101 | 6-14mm | - | - | - | 6-14mm | - | - | - |
| | 402901 | 6-14mm | - | - | - | 14mm | - | - | - |
| | 4770704 | 6-16mm | 6-16mm | - | 10-14mm | max.15mm | max.15mm | - | - |
| | 4770701 | 6-16mm | - | - | - | 14-16mm | - | - | - |
| | 4770702 | - | 6-16mm | - | - | 14-16mm | - | - | - |
| | 8851112 | 6-14mm | 6-14mm | - | 10-14mm | 10-15mm | - | - | - |
| | 8851100 | 4-14mm | - | - | - | - | - | - | - |
| | 8851120 | - | 6-10mm | - | - | - | - | - | - |
| | 9175 | 4-14mm | - | - | - | - | - | - | - |
| | 9176 | - | 4-14mm | 10-12mm | - | 10-14mm | - | - | - |
| | 9180 | 6-10mm | - | - | - | - | - | - | - |
| | 9181 | 6-10mm | 6-10mm | - | - | - | - | - | - |
| podobné typy spon | Arrow JT21, Esco 530, KWB 053, Rapid 53, Novus A/53, Rocafix 3, Stanley A/53 | Arrow T50, Esco 11, KWB 057, Rapid 140, Novus G/11, Rocafix 4, Stanley G/11 | Arrow T18, Rapid 28, Novus S/28, Rocafix 8 | Arrow T25, Rapid 36, Novus L/36, Rocafix 7 | Esco 300, KWB 048/055, Novus E/J, Rocafix No8, Stanley E/J | Rocafix No9 | - | - | - |

Drobné zboží

fortum pistole sponkovácí 6funkční



extra silný úderový mechanismus pro aplikaci i těch největších spon do tvrdého dřeva

nastavení síly úderu (dvě úrovně)



masivní celokovové tělo

kovový hák k zavěšení na opasek

max. 15mm

max. 15mm

10-14mm

6-14mm

šířka spon 10,6 a 11,3mm

5 x 100 pcs

| obj.č. | popis | bez DPH | S DPH |
|---------|--|-------------|-------|
| 4770704 | 6-14mm včetně 100ks spon, vhodné pro 6 typů spon: výška 6-14mm, rozteč 10,6x tl.1,2mm+ rozteč 10,6x tl.0,75mm+rozteč 11,3x tl.0,75mm, kabelové spony výšky 10-14mm rozteč 7,6mm, hřebíky s hlavičkou i bez hlavičky do max. délky 15mm | 3/12 752,07 | 910,- |

EXTOL pistole sponkovácí 3funkční



1.funkce sešívání - dokáže sešít až 60 listů obvyklého kancelářského papíru, popř. dalších materiálů obdobné tuhosti

2.standardní funkce - spona je nastřelena do materiálů

3.funkce částečného/dočasného nastřelení spony do materiálu - spona je nastřelena obvyklým způsobem avšak 5-6mm z celkové výšky spony zůstane nad materiálem; toto lze využít k částečné popř. dočasné fixaci různých měkčích materiálů, profilů atd.

celokovová odolná konstrukce



6-12mm

šířka spon 10,6 a 11,3mm

100 pcs

| obj.č. | popis | bez DPH | S DPH |
|---------|--|-------------|-------|
| 8851105 | 6-12mm, včetně 100ks spon, vhodné pro 2 typy spon: výška 6-12mm, rozteč 10,6x tl.0,7mm a rozteč 11,3x tl.0,7mm | 4/16 429,75 | 520,- |

fortum pistole sponkovací

nastavení síly úderu se silným maximálním úderem pro dlouhé spony a tvrdé materiály



odolná kovová konstrukce a vnitřní úderový mechanismus

↑ 14-16mm
┌ 6-16mm
šířka spon 11,3mm

| obj.č. | popis | bez DPH | S DPH |
|---------|---|---------------|-------|
| 4770701 | 6-16mm, možnost nastavení síly úderu, vhodné pro spony: výška 6-16mm, rozteč 11,3 x tl. 0,7mm, hřebíky s hlavičkou do max. délky 16mm | 3/12 ● 603,31 | 730,- |

↑ 14-16mm
┌ 6-16mm
šířka spon 10,6mm

| obj.č. | popis | bez DPH | S DPH |
|---------|---|---------------|-------|
| 4770702 | 6-16mm, možnost nastavení síly úderu, vhodné pro spony: výška 6-16mm, rozteč 10,6 x tl. 1,2mm, hřebíky s hlavičkou do max. délky 16mm | 3/12 ● 603,31 | 730,- |

EXTOL pistole sponkovací 4funkční

přepínač mezi různými typy spon

nastavení síly úderu (dvě úrovně)



kovový hák k zavěšení na opasek

↑ 10-15mm
┌ 10-14mm
┌ 6-14mm

| obj.č. | popis | bez DPH | S DPH |
|---------|---|---------------|-------|
| 8851112 | 6-14mm, možnost nastavení síly úderu, vhodné pro 4 typy spon: výška 6-14mm, rozteč 10,6 x tl. 1,2mm + rozteč 11,3 x tl. 0,75mm, kabelové spony výšky 10-14mm rozteč 7,6mm, hřebíky s hlavičkou do max. délky 15mm | 3/10 ● 462,81 | 560,- |

EXTOL pistole sponkovací

šroub pro nastavení síly úderu dle velikosti spony a tvrdosti materiálu



ergonomická rukojeť s gumovou výstelkou pro snadné a dlouhodobé nastřelování spon jednou rukou

celokovová odolná konstrukce

↑ max15mm
┌ max15mm
┌ 4-14mm

| obj.č. | popis | bez DPH | S DPH |
|---------|---|---------------|-------|
| 8851100 | 4-14mm, tl. 0,75mm, možnost nastavení síly úderu, vhodné pro spony: výška 4-14mm, rozteč 11,3x tl.0,75mm, hřebíky s hlavičkou i bez hlavičky do max. délky 15mm | 6/24 ● 491,74 | 595,- |

EXTOL pistole sponkovací 3funkční

šroub pro nastavení síly úderu dle velikosti spony a tvrdosti materiálu



použití pro obdélníkové a oblé spony a hřebíky

celokovová konstrukce

↑ 10-14mm
┌ 10-12mm
┌ 4-14mm

| obj.č. | popis | bez DPH | S DPH |
|--------|---|---------------|-------|
| 9176 | možnost nastavení síly úderu, vhodné spony výška 4-14mm, rozteč 10,6x tl.1,2mm+11,3x tl. 1,2mm, kabelové spony výšky 10-12mm rozteč 7,6mm, hřebíky s hlavičkou do max. délky 14mm | 5/20 ● 235,54 | 285,- |

EXTOL pistole sponkovací



┌ 4-14mm

| obj.č. | popis | bez DPH | S DPH |
|--------|---|---------------|-------|
| 9175 | 4-14mm, tl.0,75mm, možnost nastavení síly úderu, vhodné pro spony: výška 4-14mm, rozteč 11,3x tl.0,75mm | 5/20 ● 223,14 | 270,- |

EXTOL kladivo sponkovací

velmi masivní kovové tělo o vyšší hmotnosti, která ale na druhou stranu pomáhá vyvinout vyšší sílu úderu

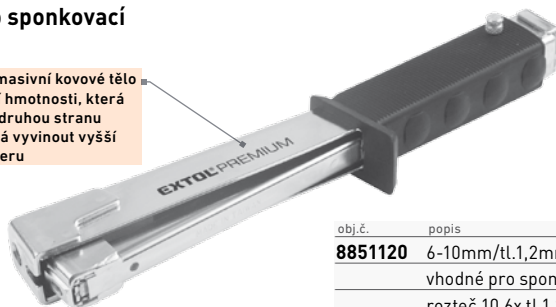

| obj.č. | popis | bez DPH | S DPH |
|---------|---|---------------|---------|
| 8851120 | 6-10mm/tl.1,2mm, vhodné pro spony: výška 6-10mm, rozteč 10,6x tl.1,2mm, váha cca 930g | 2/12 ● 950,41 | 1 150,- |

EXTOL kladivo sponkovací

díky velmi nízké hmotnosti kladiva je práce s ním velmi snadná a rychlá



| obj.č. | popis | bez DPH | S DPH |
|--------|---|---------------|-------|
| 9180 | 6-10mm/tl.0,7mm, vhodné pro spony: 11,3x0,7mm, 13x0,7mm, váha cca 490g | 5/20 ● 297,52 | 360,- |
| 9181 | 6-10mm/ tl.1,2mm, vhodné pro spony: výška 6-10mm, rozteč 10,6x tl.1,2mm+ rozteč 11,3x tl.1,2mm, váha cca 490g | 5/20 ● 297,52 | 360,- |



EXTOL sponkovačka/hřebíkovačka, 45W



bezpečnostní pojistka proti náhodnému stisku

nízká hmotnost, malé rozměry a příjemné držení sponkovačky zajišťují pohodlnou práci

↑ 6-14mm
 ↘ 6-14mm
 šířka spon 11,3mm

Elektrická sponkovačka/hřebíkovačka je určena k připevňování textilií, fólií, kůže, lepenky, dekorativních a izolačních materiálů na dřevěný nebo dřevu podobný materiál s použitím hřebíků a spon.

| | |
|-----------------------|--------------------|
| napětí/frekvence | 230V/50Hz |
| příkon | 45W |
| počet úderů | 60/min |
| max. obsah zásobníku | 110ks |
| šířka x výška spon | 11,3x6-14mm |
| šířka x výška hřebíků | 2x6-14mm |
| hmotnost | 0,5kg |
| objednávací číslo | 420101 |
| cena bez DPH/s DPH | --/-- 795,- |

EXTOL sponkovačka/hřebíkovačka aku, 4V Li-ion, 1300mAh, USB nabíjení



nový a silnější model

kvalitní pryž na těle sponkovačky zvyšuje pohodlí při práci, umožňuje časté používání a snižuje vibrace přecházející na uživatele

světelný indikátor nabití

USB nabíjení umožňuje nabíjet sponkovačku z běžné USB nabíječky, počítače nebo powerbanky

↑ 14mm
 ↘ 6-14mm

Velmi praktická akumulátorová sponkovačka/hřebíkovačka s adaptérem pro sešívání papíru je určena k připevňování textilií, fólií, plachet, igelitu, kůže, lepenky, dekorativních a izolačních materiálů apod. na dřevěný podklad nebo dřevu podobný materiál pomocí spon a hřebíků. Díky novému USB konektoru je možné sponkovačku nabíjet z běžné USB nabíječky, počítače nebo powerbanky a díky tomu lze neomezeně používat i v místech kde není proud. Li-ion akumulátor umožňuje aku brusku kdykoliv dobíjet, aniž by se tím snižovala kapacita akumulátoru.



| | |
|----------------------|------------------------------|
| baterie | 4V Li-ion |
| kapacita baterie | 1300mAh |
| počet úderů | ~30/min, 900 na jedno nabití |
| max. obsah zásobníku | 110ks spon, 60ks hřebíků |
| šířka x výška spon | 11,3x6-14mm |
| výška hřebíku | 14mm |
| nabíjení baterie cca | 2,5-3h |
| hmotnost s baterií | 0,6kg |
| objednávací číslo | 402901 |
| cena bez DPH/s DPH | --/-- 1 050,- |

Drobné zboží

EXTOL odstraňovač/vytahovák spon



z extra tvrzené oceli a velmi pevné konstrukce



| obj.č. | popis | bez DPH | S DPH |
|----------------|---------------------------------------|----------------|--------------|
| 8851130 | délka 142mm, rukojeť z tvrdého plastu | 12/72 ● 109,92 | 133,- |

EXTOL hřebíky, balení 1000ks



| obj.č. | popis | bez DPH | S DPH |
|----------------|----------------------|---------------|-------------|
| 8852403 | 10mm, 2,0x0,52x1,2mm | 10/50 ● 42,98 | 52,- |
| 8852404 | 12mm, 2,0x0,52x1,2mm | 10/50 ● 44,63 | 54,- |
| 8852405 | 14mm, 2,0x0,52x1,2mm | 10/50 ● 47,93 | 58,- |

EXTOL spony, balení 1000ks



11,3mm

| obj.č. | popis | bez DPH | S DPH |
|----------------|------------------------|---------------|-------------|
| 8852501 | 6mm, 11,3x0,52x0,70mm | 10/50 ● 24,79 | 30,- |
| 8852502 | 8mm, 11,3x0,52x0,70mm | 10/50 ● 29,75 | 36,- |
| 8852503 | 10mm, 11,3x0,52x0,70mm | 10/50 ● 33,06 | 40,- |
| 8852504 | 12mm, 11,3x0,52x0,70mm | 10/50 ● 38,02 | 46,- |
| 8852505 | 14mm, 11,3x0,52x0,70mm | 10/50 ● 40,50 | 49,- |
| 8852506 | 16mm, 11,3x0,52x0,70mm | 10/50 ● 47,93 | 58,- |

EXTOL spony, balení 1000ks



10,6mm

| obj.č. | popis | bez DPH | S DPH |
|----------------|-----------------------|---------------|-------------|
| 8852201 | 6mm, 10,6x0,52x1,2mm | 10/50 ● 31,40 | 38,- |
| 8852202 | 8mm, 10,6x0,52x1,2mm | 10/50 ● 33,06 | 40,- |
| 8852203 | 10mm, 10,6x0,52x1,2mm | 10/50 ● 37,19 | 45,- |
| 8852204 | 12mm, 10,6x0,52x1,2mm | 10/30 ● 40,50 | 49,- |
| 8852205 | 14mm, 10,6x0,52x1,2mm | 10/50 ● 42,98 | 52,- |

EXTOL spony oblé, balení 1000ks

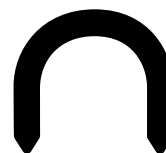

| obj.č. | popis | bez DPH | S DPH |
|----------------|-----------------------|---------------|-------------|
| 8852305 | 14mm, 7,55x0,52x1,2mm | 10/50 ● 53,72 | 65,- |



EXTOL
PREMIUM

EXTOL hořák s piezo zapalováním na kartuše s EU závitem 7/16"



Max. 1200°C
PIEZO START
EU 7/16"

| obj.č. | popis | bez DPH | S DPH |
|---------|---|---------|-------|
| 8848100 | pro plynové kartuše s propan-butanovou náplní splňující normu EN417 s EU závitem 7/16", výkon 1,7kWh, spotřeba 123g/h | 384,30 | 465,- |

EXTOL hořák s piezo zapalováním na propichovací kartuše



Max. 1200°C
PIEZO START

| obj.č. | popis | bez DPH | S DPH |
|---------|--|---------|-------|
| 8848105 | na propichovací plynové kartuše (bez závitu) s propan-butanovou náplní splňující normu EN 417, výkon 1,7kWh, spotřeba 123g/h, kovový držák kartuší | 545,45 | 660,- |

EXTOL hořák MINI s piezo zapalovačem a předehřevem plynu na kartuše s EU závitem 7/16"



360°
Max. 1300°C
PIEZO START
EU 7/16"

standardní EU závít 7/16" pro kartuše s propan-butanovou náplní a max. teplotou hořícího plamene 1300°C

EXTOL hadice plynová



určena pro propan-butan, MPS, NG a metan

| obj.č. | popis | bez DPH | S DPH |
|---------|--|---------|-------|
| 8848120 | 3m, závit G3/8"L x G3/8"L, vnitř. průměr hadice 6,3mm; EN16436-1 class 2, max. tlak 1Mpa(10bar), prac. teplota -30°C až 70°C | 322,31 | 390,- |

EXTOL hořák nahřívací na PROPAN-BUTAN



max. výkon 52kW, max. spotřeba 3715g/h, závit na hadici: G3/8"L, regulace plamene, max. teplota 1200°C, max. použitelný tlak plynu: 4bar, optimální pracovní tlak plynu 1-3bar

| obj.č. | popis | bez DPH | S DPH |
|---------|--|---------|-------|
| 8848110 | průměr 60mm, délka 760mm, včetně rukojeti, CE | 396,69 | 480,- |
| 8848112 | průměr 60mm, délka 1115mm, včetně rukojeti, CE | 462,81 | 560,- |

Hlavní výhodou je funkce předehřevu plynu a tím možnost práce (cca po 2minutách zahřátí) v jakékoliv poloze. Nedochází tak k nežádoucímu vyšlehávání, kdy vlivem pohybu láhve nejsou složky propanu a butanu optimálně smíseny se vzduchem a poté co se dostanou z trysky částečně ve zkvalněné formě způsobují nestabilitu a vyšlehávání plamene.

| obj.č. | popis | bez DPH | S DPH |
|---------|--|---------|-------|
| 8848107 | pro plynové kartuše s propan-butanovou náplní splňující normu EN417 s EU závitem 7/16", výkon 1,1kWh, spotřeba 93g/h | 293,39 | 355,- |

Drobné zboží

Žebříky a schůdky



EXTOOL žebřík teleskopický



možnost složení do velmi malého rozměru pro snadnou přepravu, manipulaci a skladování



praktický systém vysouvání a aretace umožňuje nastavení potřebné délky žebříku až do jeho maximální výšky



speciální funkce dle nejnovějších bezpečnostních norem

| obj.č. | popis | bez DPH | S DPH |
|----------------|--|----------------|----------------|
| 8849005 | 3,2m, max. výška 3,2m, rozměry složeného žebříku v.90 x š.86cm, nosnost 150kg, 10 příček, hmotnost 10,5kg, šířka základy (v místě na podlaze) 86cm, šířka žebříku v teleskopické části 30-34cm, EN 131-6:2019 | 2/4 ● 3 760,33 | 4 550,- |
| 8849006 | 3,8m, max. výška 3,8m, rozměry složeného žebříku v.96 x š.86cm, nosnost 150kg, 12 příček, hmotnost 13,5kg, šířka základy (v místě na podlaze) 86cm, šířka žebříku v teleskopické části 30-34cm, EN 131-6:2019 | 2/4 ● 4 702,48 | 5 690,- |

EXTOOL schůdky skládací ocelové

měkčené madlo

jednoduché složení konstrukce schůdků umožňuje snadné skladování a přepravu

pevná ocelová konstrukce



gumový povrch schůdků s úpravou proti uklouznutí

| obj.č. | popis | bez DPH | S DPH |
|----------------|--|----------------|----------------|
| 8849031 | 3 stupně, nejvyšší schůdek 68cm, nosnost 150kg, vzdálenost mezi schody 25,5cm, rozměr schodu 38x26cm, rozměr rozložených schůdků 107x67x47cm, rozměr složených schůdků 123x6x47cm, hmotnost 6,2kg, EN 131 | 2/4 ● 1 644,63 | 1 990,- |

EXTOOL schůdky skládací ocelové

měkčené madlo

pevná ocelová konstrukce

jednoduché složení konstrukce schůdků umožňuje snadné skladování a přepravu



gumový povrch schůdků s úpravou proti uklouznutí

| obj.č. | popis | bez DPH | S DPH |
|----------------|--|----------------|----------------|
| 8849032 | 4 stupně, nejvyšší schůdek 92cm, nosnost 150kg, vzdálenost mezi schody 25,5mm, rozměr schodu 38x26cm, rozměr rozložených schůdků 130x86x47cm, rozměr složených schůdků 150x6x47cm, hmotnost 7.9kg, EN 131 | 2/4 ● 2 057,85 | 2 490,- |

EXTOOL pracovní plošina skládací



| obj.č. | popis | bez DPH | S DPH |
|----------------|--|----------------|----------------|
| 8849040 | rozměry: d.103 x š.41 x v.51cm, nosnost 150kg, vyrobeno z hliníku v kombinaci s ocelovými prvky | 2/5 ● 1 537,19 | 1 860,- |

EXTOOL podstavec nastavitelný skládací



| obj.č. | popis | bez DPH | S DPH |
|-------------|--|---------------|--------------|
| 9994 | 810-1300mm, nastavitelná výška 810-1300mm, nosnost 150kg, půdorysné rozměry 680x580mm | 4/10 ● 809,92 | 980,- |

EXTOL koza stavební skládací 1kus



obě nožky lze sklopit a zafixovat do těla kozy - je tak poměrně rychle složitelná/rozložitelná a díky praktickému (pod horní plochu ponořenému) madlu se s ní ve složeném stavu i dobře manipuluje



na každém z konců je boční svorný úchyt s možností nastavení šíře v rozmezí 35-88mm, který slouží k uchycení ať už trámkových dřevěných profilů nebo fixaci materiálu např. při řezání

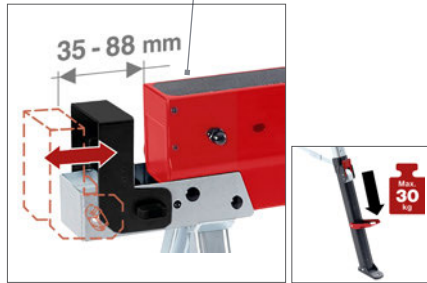

při rozložení lze kozu výškově nastavit od 62cm do 82cm a to po jednotlivých po přednastavených krocích (1 krok je cca 2,85cm)

celokovová pevná konstrukce s nosností až 590kg (1180kg v páru) a protiskluznou úpravou horní pracovní plochy

výklopné manipulační úchytky poskytují oporu pro desky a jiný materiál až do nosnosti 30kg na jednu úchytku

NOVINKA



| obj.č. | popis | bez DPH | S DPH |
|---------|--------------------------------|----------|---------|
| 4759999 | nosnost 590kg, výška 61,5-82cm | 1 636,36 | 1 980,- |

EXTOL vozík-rudl skládací



| obj.č. | popis | bez DPH | S DPH |
|---------|--|----------|---------|
| 8856000 | nosná plocha 23x48cm, nosnost 80kg, upínací guma průměr 8mm x 120cm zakončená háky, velikost složeného vozíku 78x49x6cm, konstrukce z kvalitní hliníkové slitiny, hmotnost 4kg, GS | 1 297,52 | 1 570,- |

EXTOL vozík-rudl skládací



| obj.č. | popis | bez DPH | S DPH |
|--------|--|---------|---------|
| 9987 | nosná plocha 27,5x42cm, nosnost 70kg, velikost rozloženého vozíku 98x42x42,5cm, velikost složeného vozíku 70x42x5cm, konstrukce z oceli, hmotnost 4kg, průměr koleček 15cm, GS | 966,94 | 1 170,- |

EXTOL vozík skládací



výsuvná rukojeť s možností nastavení její výšky

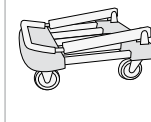

nastavitelná délka nosné plochy, 53-74cm

| obj.č. | popis | bez DPH | S DPH |
|---------|--|----------|---------|
| 8856010 | nastavitelná nosná plocha 53-74x44cm, nosnost 150kg, velikost složeného vozíku 53x44x24cm, konstrukce z hliníkové slitiny a kvalitního plastu, železná výsuvná rukojeť s možností nastavení její výšky, hmotnost 6,5kg, GS | 1 809,92 | 2 190,- |

EXTOL sedák montážní pojízdný



| obj.č. | popis | bez DPH | S DPH |
|---------|--|----------|---------|
| 8863300 | nosnost do 120kg, s extra vyztuženým sedákem, max. rozměry v rozloženém stavu (v/š/h): 340x375x375mm, váha 3,5kg, 4ks otočných koleček z propylenu | 1 132,23 | 1 370,- |

EXTOL vozík policový



| obj.č. | popis | bez DPH | S DPH |
|--------|--|----------|---------|
| 956051 | 3police, max 120kg, rozměry bez madla (d/š/v) 700x360x770mm (madlo-7cm), celková max. nosnost 120kg (40kg/police), 2 otočná kolečka s brzdou a dvě fixní kolečka s PVC obručí o průměru 70mm, hmotnost vozíku 10,5kg | 1 628,10 | 1 970,- |

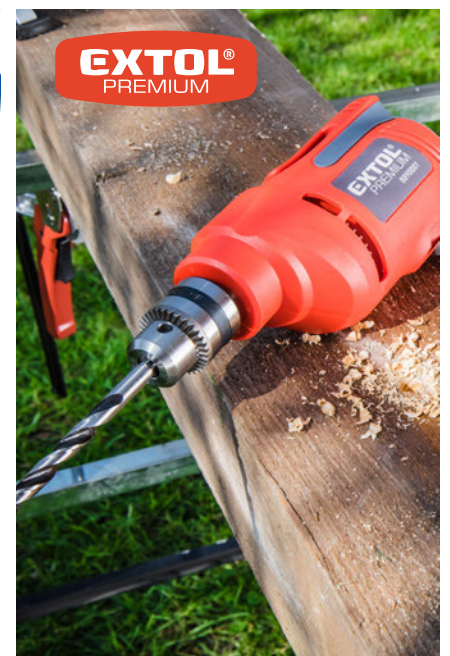

Ochranné pomůcky



Drobné zboží

rukavice polstrované

zpevněné dlaně s vycpávkami a větrací otvory na boční straně prstů



hřbet rukavic a vnější strana prstů z pružnější odolného a prodyšného materiálu SPANDEX

pružná manžeta se zavíráním na suchý zip pro stabilní polohu rukavic na ruce

| obj.č. | popis | bez DPH | S DPH |
|---------|-------------------|---------|-------|
| 8856602 | velikost L/10" | 285,12 | 345,- |
| 8856603 | velikost XL/11" | 285,12 | 345,- |
| 8856604 | velikost XXL/12" | 285,12 | 345,- |
| 8856605 | velikost XXXL/13" | 285,12 | 345,- |

rukavice kožené

dlaně z jemné vepřové kůže



hřbet rukavic a vnější strana prstů z pružného, odolného a prodyšného materiálu SPANDEX

| obj.č. | popis | bez DPH | S DPH |
|---------|--------------|---------|-------|
| 8856655 | velikost 8" | 206,61 | 250,- |
| 8856656 | velikost 9" | 206,61 | 250,- |
| 8856657 | velikost 10" | 206,61 | 250,- |
| 8856658 | velikost 11" | 206,61 | 250,- |

rukavice zahradní

dlaně z kvalitní umělé kůže s gelovými terčičky na dlaně a prstech



pružná manžeta se zavíráním na suchý zip pro stabilní polohu rukavic při práci

hřbet rukavic a vnější strana prstů z jemného, odolného a prodyšného materiálu LUREX

| obj.č. | popis | bez DPH | S DPH |
|---------|--------------|---------|-------|
| 8856676 | velikost 9" | 155,37 | 188,- |
| 8856677 | velikost 10" | 155,37 | 188,- |

rukavice LUREX

dlaně z kvalitní umělé kůže



hřbet rukavic a vnější strana prstů z jemného, odolného a prodyšného materiálu LUREX

| obj.č. | popis | bez DPH | S DPH |
|---------|--------------|---------|-------|
| 8856650 | velikost 8" | 95,04 | 115,- |
| 8856651 | velikost 9" | 95,04 | 115,- |
| 8856652 | velikost 10" | 95,04 | 115,- |
| 8856653 | velikost 11" | 95,04 | 115,- |

rukavice kožené silné s podšívkou v dlaně



| obj.č. | popis | bez DPH | S DPH |
|--------|--------------------|---------|-------|
| 9964 | velikost 10"-10,5" | 103,31 | 125,- |

rukavice kožené s vyztuženou dlaní



| obj.č. | popis | bez DPH | S DPH |
|--------|--------------------|---------|-------|
| 9965 | velikost 10"-10,5" | 89,26 | 108,- |

EXTOL rukavice bavlněné polomáčené v latexu

zvrásněná povrchová úprava latexu - pro lepší úchop



| obj.č. | popis | bez DPH | S DPH |
|---------|--------------|---------------|-------|
| 8856641 | velikost 9" | 12/60 ● 32,23 | 39,- |
| 8856642 | velikost 10" | 12/60 ● 32,23 | 39,- |

EXTOL rukavice zahradní nylonové polomáčené v nitrilu



vrstva nitrilu na dlaních a prstech zvyšuje odolnost rukavic

| obj.č. | popis | bez DPH | S DPH |
|---------|-------------|---------------|-------|
| 8856670 | velikost 8" | 12/60 ● 42,15 | 51,- |
| 8856671 | velikost 9" | 12/60 ● 42,15 | 51,- |

EXTOL rukavice z polyesteru polomáčené v PU, černé



CE, EN 388

| obj.č. | popis | bez DPH | S DPH |
|---------|--------------|----------------|-------|
| 8856635 | velikost 8" | 24/120 ● 23,14 | 28,- |
| 8856636 | velikost 9" | 24/120 ● 23,14 | 28,- |
| 8856637 | velikost 10" | 24/120 ● 23,14 | 28,- |
| 8856638 | velikost 11" | 24/120 ● 23,14 | 28,- |

EXTOL rukavice z polyesteru polomáčené v PU, bílé



CE, EN 388

| obj.č. | popis | bez DPH | S DPH |
|---------|--------------|----------------|-------|
| 8856630 | velikost 8" | 24/120 ● 23,14 | 28,- |
| 8856631 | velikost 9" | 24/120 ● 23,14 | 28,- |
| 8856632 | velikost 10" | 24/120 ● 23,14 | 28,- |
| 8856633 | velikost 11" | 24/120 ● 23,14 | 28,- |

EXTOL rukavice nylonové polomáč. v nitrilu

vrstva nitrilu se zvýšenou odolností vůči olejům a kyselinám



| obj.č. | popis | bez DPH | S DPH |
|---------|----------------|---------------|-------|
| 8856620 | velikost S/8" | 24/60 ● 38,84 | 47,- |
| 8856622 | velikost L/10" | 24/60 ● 38,84 | 47,- |

EXTOL rukavice zahradní nylonové polomáčené v nitrilu

vrstva nitrilu na dlaních a prstech zvyšuje odolnost rukavic



| obj.č. | popis | bez DPH | S DPH |
|---------|-------------|---------------|-------|
| 8856669 | velikost 7" | 12/60 ● 42,15 | 51,- |



EXTOL
PREMIUM

rukavice bavlněné s PVC terčíky na dlani



| obj.č. | popis | bez DPH | S DPH |
|--------|------------|----------------|-------|
| 99708 | CE, EN 388 | 24/120 ● 16,53 | 20,- |

rukavice zahradní polyesterové s latexem a drápy na pravé ruce



čtyři drápy z ABS plastu jsou umístěny pouze na pravé ruce a jsou přilepeny ke konečkům prstů rukavic



rukavice jsou vhodné při výsadbě, kypření a dalšímu obdělávání půdy

| PES | ABS | obj.č. | popis | bez DPH | S DPH |
|-----|-----|---------|----------------------------|---------------|-------|
| | | 8856661 | velikost 8" | 10/50 ● 56,20 | 68,- |
| | | 8856662 | velikost 9", PES s latexem | 10/50 ● 56,20 | 68,- |

nákoleník gelový, sada 2ks



Vnější PVC vrstva, vnitřní neoprenová výstelka pro odvod vlhkosti, anatomicky tvarované, univerzální velikost.

| obj.č. | popis | bez DPH | S DPH |
|---------|--|--------------|-------|
| 8856810 | univerzální velikost, gelové a pěnové tlumení, zapínání na suchý zip | 2/8 ● 392,56 | 475,- |

rukavice z polyesteru s PVC terčíky na dlani



| obj.č. | popis | bez DPH | S DPH |
|--------|--------------|----------------|-------|
| 99713 | velikost 8" | 24/120 ● 16,53 | 20,- |
| 99714 | velikost 9" | 24/120 ● 16,53 | 20,- |
| 99715 | velikost 10" | 24/120 ● 16,53 | 20,- |

rukavice z polyesteru s PVC terčíky na dlani



| obj.č. | popis | bez DPH | S DPH |
|--------|-------------|----------------|-------|
| 99719 | velikost 7" | 24/120 ● 16,53 | 20,- |

nákoleníky, sada 2ks



zapínání na suchý zip

pěnové tlumení s vnější ochranou z tvrdého plastu chránící kolena proti ostrým a špičatým předmětům

| obj.č. | popis | bez DPH | S DPH |
|--------|----------------------|---------------|-------|
| 13695 | univerzální velikost | 6/36 ● 177,69 | 215,- |

chrániče sluchu mušlové nastavitelné



hodnoty útlumu:
SNR= 29dB, L= 18dB,
M= 26dB, H= 36dB

NOVINKA

| obj.č. | popis | bez DPH | S DPH |
|---------|---|---------------|-------|
| 8856590 | univerzální velikost, váha 160g, pozice mušlí je vůči hlavovému mostu výškově nastavitelná, CE [EN 352-1] | 5/20 ● 198,35 | 240,- |

zátky do uší EAR soft s bezpečnost. vláknem

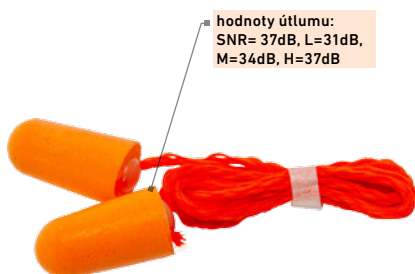

hodnoty útlumu:
SNR= 37dB, L=31dB,
M=34dB, H=37dB

| obj.č. | popis | bez DPH | S DPH |
|--------|---------------------|----------------|-------|
| 9722 | velmi měkká PU pěna | 10/100 ● 19,83 | 24,- |

vesta reflexní



| obj.č. | popis | bez DPH | S DPH |
|--------|---------------------------------|---------------|-------|
| 9727 | univerzální velikost, polyester | 10/50 ● 95,87 | 116,- |

EXTOL brýle ochranné čiré



EXTOL brýle ochranné čiré



Lehké brýle s polykarbonátovým zorníkem třídy F, s vysokou odolností proti nárazu a ochranou proti poškrábání. Kategorie UV filtru : UV 400, číslo ochrany 2-1,2

| obj.č. | popis | bez DPH | S DPH |
|--------|------------|---------------|-------|
| 97321 | CE, EN 166 | 10/50 ● 45,45 | 55,- |

| obj.č. | popis | bez DPH | S DPH |
|--------|---|---------------|-------|
| 97301 | univerzální velikost, zorník třídy F s ochranou proti oděru, CE, EN 166 | 10/50 ● 43,80 | 53,- |

EXTOL brýle ochranné kouřové



EXTOL brýle ochranné polykarbonát

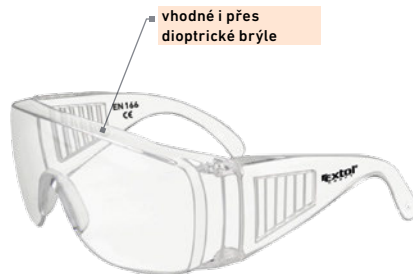

Lehké brýle s polykarbonátovým zorníkem třídy F, s vysokou odolností proti nárazu a ochranou proti poškrábání. Kategorie UV filtru : UV 400, číslo ochrany 2-1,2

| obj.č. | popis | bez DPH | S DPH |
|--------|------------|---------------|-------|
| 97322 | CE, EN 166 | 10/50 ● 57,02 | 69,- |

| obj.č. | popis | bez DPH | S DPH |
|--------|--|---------------|-------|
| 97302 | univerzální velikost, čirý, panoramatický zorník třídy F, CE, EN 166 | 10/50 ● 38,02 | 46,- |

EXTOL brýle ochranné žluté



EXTOL brýle ochranné přímo větrané



Lehké brýle s polykarbonátovým zorníkem třídy F, s vysokou odolností proti nárazu a ochranou proti poškrábání. Kategorie UV filtru : UV 400, číslo ochrany 2-1,2

| obj.č. | popis | bez DPH | S DPH |
|--------|------------|---------------|-------|
| 97323 | CE, EN 166 | 10/50 ● 45,45 | 55,- |

| obj.č. | popis | bez DPH | S DPH |
|--------|---|---------------|-------|
| 97303 | univerzální velikost, čirý, polykarb. plochý zorník třídy F, CE, EN 166 | 10/50 ● 42,98 | 52,- |

EXTOL štít celoočičejový s náhlavním držákem



Stabilní hlavový držák s vysokou odolností. Použití k ochraně obličeje a očí, např. před stříkajícími kapalinami, proti jiskrám při broušení nebo při dalších činnostech, kde je potřeba kompletní ochrana obličeje. Jednoduchá výměna štítu.

| obj.č. | popis | bez DPH | S DPH |
|---------|-------------------------------|---------------|-------|
| 8856580 | čirý polykarbonát, CE, EN1731 | 3/10 ● 194,21 | 235,- |

EXTOL štít celoočičejový s náhlavním držákem



Stabilní hlavový držák s vysokou odolností proti nárazu., Použití například k dřevorubeckým pracím jako ochrana při řezání motorovou pilou, kdy chrání hlavu proti odletujícím třískám nebo při sekání křovinořezem proti odletujícím kamínkům nebo trávě.

| obj.č. | popis | bez DPH | S DPH |
|---------|-----------------------------|---------------|-------|
| 8856582 | drátěná mřížka, CE, EN 1731 | 3/10 ● 260,33 | 315,- |



Respirátory

Jak vybrat správný respirátor

✓ Praktický výběr podle:

- druhu a koncentrace škodlivých látek
- formy výskytu škodlivin (pevný, vodní, kapalný aerosol)
- překročení PEL pro danou škodlivinu

✓ Dle podmínek používání:

- respirátory s výdechovým ventilem – vhodné při fyzicky namáhavější práci a práci ve vlhkém a teplém pracovním prostředí
- respirátory skládací - vhodné pro přerušované použití s častým nasazováním a snímáním respirátorů a s přestávkami v práci
- respirátory tvarované - vhodné pro déletrvající jednorázové použití

Použití respirátorů dle filtrační účinnosti tříd FFP1, FFP2 a FFP3

Respirátory jsou určeny pro ochranu před vdechováním pevných částic a aerosolů dle filtrační účinnosti třídy FFP1; FFP2; FFP3, národního ochranného faktoru APF a přípustného expozičního limitu pro určitou škodlivinu (více viz manuál). Klasifikace filtračních tříd FFP1, FFP2 a FFP3 dle účinnosti je dána harmonizovanou normou EN 149:2001 + A1:2009.

| třída filtru | účinnost - průnik částic - použití dle PEL - typ | příklady použití respirátorů, resp. jejich ochrana před částicemi materiálů |
|--------------|--|--|
| FFP1 | <ul style="list-style-type: none"> ▪ filtrační účinnost materiálu respirátoru: min. 80 % ▪ celkový průnik skrze respirátor: max. 22 % ▪ proti netoxickému prachu a aerosolům do koncentrace odpovídající 4násobku přípustného expozičního limitu (PEL) pro danou škodlivinu ▪ typ NR - pro použití pouze pro dobu jedné pracovní směny | <ul style="list-style-type: none"> ▪ vápenc, škvára, obilný prach, prach z umělého brusiva ▪ cement a sádra (při vyšší koncentraci některé z látek zvolit třídu FFP2) |
| FFP2 | <ul style="list-style-type: none"> ▪ filtrační účinnost materiálu respirátoru: min. 94 % ▪ celkový průnik skrze respirátor: max. 8 % ▪ proti prachu s převážně dráždivým účinkem a aerosolům do koncentrace odpovídající 10násobku přípustného expozičního limitu (PEL) pro danou škodlivinu ▪ typ NR - pro použití pouze pro dobu jedné pracovní směny | <ul style="list-style-type: none"> ▪ bavlna, len, konopí, hedvábí, syntetická textilní vlákna (textilní průmysl) ▪ peří, zvířecí srst, pyly, roztoci (alergeny) ▪ mouka, tabák, čaj, káva, koření, prach sušených bylin (potravinářství) ▪ sklolaminát, sklo, pryskyřice, beton, sádra, cement, měkké dřevo, staré natěry, rez (obrábění, práce se stavebními materiály) ▪ smog a přizemní ozón ze silniční dopravy, nepříjemné netoxické pachy (životní prostředí) + s vrstvou aktivního uhlíku ▪ půdní prach, saze, prach z uhlí a kamene (znečištění běžným prachem + prachem při těžebních činnostech) |
| FFP3 | <ul style="list-style-type: none"> ▪ filtrační účinnost materiálu respirátoru: min. 99 % ▪ celkový průnik skrze respirátor: max. 2 % ▪ proti toxickým částicím, virům, sporám, bakteriím, radioaktivnímu prachu do koncentrace odpovídající 30násobku přípustného expozičního limitu (PEL) pro danou škodlivinu ▪ typ NR - pro použití pouze pro dobu jedné pracovní směny | <ul style="list-style-type: none"> ▪ viry (omezené s průnikem až 2 % - více viz. návod) ▪ bakterie, spory plísní (škodlivé biologické činitele) ▪ částice z obrábění tvrdého dřeva např. buk, dub... (opracování tvrdého dřeva) ▪ minerální a skelná zateplovací vata ▪ manipulace s azbestem a olovem (manipulace s nebezpečnými materiály) ▪ svařování nerezové oceli, oceli, hliníku, zinku ▪ svařecké dýmy + vrstva aktivního uhlíku (svařovací práce) <p>Infekční osoba musí mít variantu respirátoru bez výdechového ventilu, protože vydechovaný vzduch je odveden výdechovým ventilem bez filtrace materiálem respirátoru.</p> <p>Pro ochranu před škodlivými biologickými činiteli je nezbytné současně používat plynotěsné brýle, které zamezí vniknutí biologických činitelů do očí.</p> |

VYSVĚTLIVKY K TABULCE:

Vrstva aktivního uhlíku v respirátoru (pokud je jeho součástí) - zachycuje nepříjemné netoxické pachy a plyny. Celkový průnik skrze respirátor zahrnuje průnik dosedací linie respirátoru k obličejí, průnik materiálem filtru a průnik výdechovým ventilem (pokud je jím respirátor vybaven).

SLOVNÍČEK POJMŮ:

ČÁSTICE - pevná nebo kapalná látka v jemně rozptýleném stavu (v plynném prostředí = AEROSOL)

PEL - Přípustný expoziční limit chemické látky, prachu, aerosolu v ovzduší, které může být zaměstnanec vystaven v osmihodinové nebo kratší směně týdenní pracovní doby; viz. NV. 361/2007 Sb. ve znění pozdějších předpisů. Požadavek na minimální filtrační účinnost materiálu respirátoru a celkový průnik skrze respirátor pro danou třídu FFP1; FFP2 a FFP3 je stanoven harmonizovanou normou EN 149+A1. Celkový průnik zahrnuje části: průnik skrz těsnící linii licnicové části polomasky, průnik skrz materiál filtru a průnik skrz výdechový ventil (v případě, že je součástí respirátoru).

TOXICITA - schopnost částice akutním nebo chronickým způsobem ovlivňovat negativně zdraví. Přirozený obranný systém člověka se mnoha způsoby snaží eliminovat škodlivé působení vdechovaných částic v organismu. Částice netoxické jsou z těla úspěšně vypuzovány nebo nepůsobí zdravotní potíže. Toxické částice se mohou usazovat ve tkáních nebo vstřebávat do krevního oběhu a tam působit zdravotní potíže.

Drobné zboží

EXTOL respirátory sada 3ks s výdechovým ventilem a aktivním uhlíkovým filtrem



| obj.č. | popis | bez DPH | S DPH |
|---------|---|---------------|-------|
| 8856738 | třída FFP3, tvarované, EN 149:2001 + A1: 2009 | 4/20 ● 264,46 | 320,- |

EXTOL respirátory sada 3ks s výdechovým ventilem



| obj.č. | popis | bez DPH | S DPH |
|---------|---|---------------|-------|
| 8856734 | třída FFP3, tvarované, EN 149:2001 + A1: 2009 | 4/20 ● 252,07 | 305,- |



EXTOL respirátory sada 5ks s výdechovým ventilem a aktivním uhlíkovým filtrem

upravitelná nosní svorka pro správné natvarování v nosní části

vrstva aktivního uhlíkového filtru zachycuje nepříjemné netoxické pachy a výpary z aerosolů, pachy biologického původu, přízemní ozón ze silniční dopravy atd.

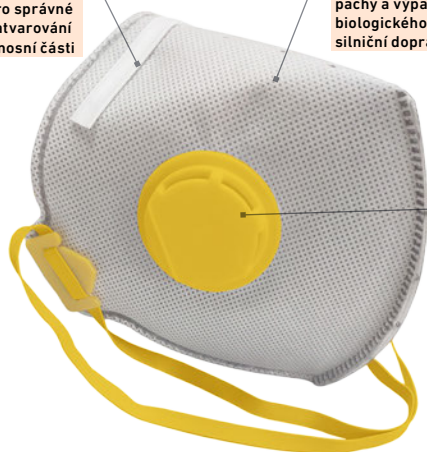

výdechový ventil odvádí vydechaný vzduch, což snižuje zahřívání obličeje při vyšší dechové frekvenci při fyzické námaze a také snižuje zvlhčování respirátoru pro jeho delší použitelnost

| obj.č. | popis | bez DPH | S DPH |
|---------|--|---------------|-------|
| 8856728 | třída FFP2, skládací, EN 149:2001 + A1: 2009 | 4/20 ● 285,12 | 345,- |



EXTOL roušky hygienické jednorázové, balení 50ks

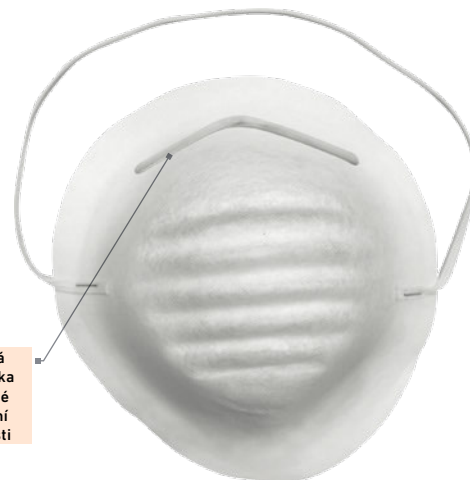

upravitelná nosní svorka pro správné natvarování v nosní části

| obj.č. | popis | bez DPH | S DPH |
|--------|-------|---------------|-------|
| 9723 | | 5/20 ● 131,40 | 159,- |

EXTOL respirátory sada 5ks s výdechovým ventilem

upravitelná nosní svorka pro pohodlné dlouhodobé nošení

výdechový ventil odvádí vydechaný vzduch, což snižuje zahřívání obličeje při vyšší dechové frekvenci při fyzické námaze a také snižuje zvlhčování respirátoru pro jeho delší použitelnost



tvarová paměť respirátoru umožňuje zachování tvaru v horkém a vlhkém pracovním prostředí

| obj.č. | popis | bez DPH | S DPH |
|---------|---|---------------|-------|
| 8856724 | třída FFP2, tvarované, EN 149:2001 + A1: 2009 | 4/20 ● 268,60 | 325,- |



EXTOL roušky hygienické, balení 50ks

upravitelná nosní svorka pro správné natvarování v nosní části

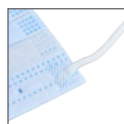

díky vyšší gramáži textilie (162g/m²) má tato rouška také vyšší pevnost a odolnost

| obj.č. | popis | bez DPH | S DPH |
|---------|--|---------------|-------|
| 8856700 | rozměr roušky 17,5 x 9,5cm s gumičkami kolem uší, rouška je třívrstvá (162g/m ²), vyrobena z polypropylenu formou netkané textilie. Prostřední (vnitřní) vrstvou je filtrační membrána, CE | 5/10 ● 123,14 | 149,- |

Drobné zboží



EXTOL náramek reflexní žlutý



Splňuje CE dle EN 13356. Použití pro zvýšení bezpečnosti při práci nebo chůzi za tmy nebo při sportovních a volnočasových aktivitách jako např. turistika, běhání nebo jízda na kole.

| obj.č. | popis | 20/50 | bez DPH | S DPH |
|--------|--|-------|---------|-------|
| 97270 | 340x30mm, bezpečnostní doplněk pro nošení na ruce, zápěstí nebo kotníku, reflexní barva odráží světlo z reflektorů aut nebo kol a zvyšuje tak viditelnost člověka, rychloupínací systém s možností opakovaného použití | 20/50 | 19,83 | 24,- |

EXTOL čepice modrá



| obj.č. | popis | bez DPH | S DPH |
|--------|----------------------------|---------|-------|
| 956600 | univerzální velikost 10/50 | 99,17 | 120,- |

EXTOL pás bederní podpurný



odnímatelné, výškově nastavitelné šle zamezují posunutí pásu při práci

pomáhá snižovat zatížení v bederní části zad

síťovitá část snižuje pocení a zvyšuje odvod vlhkosti z oblasti zad

4 vertikální lamely zvyšují podpurný účinek pásu

bederní pás z elastického materiálu se zapínáním na suchý zip umožňující přizpůsobení Vaší tělesné šířce



| obj.č. | popis | 6/24 | bez DPH | S DPH |
|---------|------------------------|------|---------|-------|
| 8856822 | velikost L, (80-100cm) | 6/24 | 190,08 | 230,- |

EXTOL čepice tmavě zelená



| obj.č. | popis | bez DPH | S DPH |
|--------|----------------------------|---------|-------|
| 956601 | univerzální velikost 10/50 | 99,17 | 120,- |

EXTOL čepice šedivá



| obj.č. | popis | bez DPH | S DPH |
|--------|----------------------------|---------|-------|
| 956602 | univerzální velikost 10/50 | 99,17 | 120,- |



EXTOL
PREMIUM

EXTOL čepice černá



| obj.č. | popis | bez DPH | S DPH |
|--------|----------------------------|---------|-------|
| 956603 | univerzální velikost 10/50 | 99,17 | 120,- |

EXTOL kolečka otočná s PVC obručí, sada 2ks

| obj.č. | popis | bez DPH | S DPH |
|----------------|--|---------------|--------------|
| 8856011 | průměr 40mm, šířka 21mm, nosnost max. 30kg/1ks, výška včetně základny 60mm, rozměr základny 60x43mm, rozteč děr 48x31mm (průměr 6mm) | 10/75 ● 91,74 | 111,- |

EXTOL kolečka pevná s obručí ze šedé pryže, sada 2ks

| obj.č. | popis | bez DPH | S DPH |
|----------------|--|---------------|-------------|
| 8856024 | průměr 50mm, šířka 16mm, nosnost max. 27kg/1ks, výška včetně základny 72mm, rozměr základny 65x50mm, rozteč děr 45x33mm (průměr 6,2mm) | 10/70 ● 81,82 | 99,- |

EXTOL kolečka pevná z tvrdé pryže, sada 2ks

| obj.č. | popis | bez DPH | S DPH |
|---------------|--|---------------|-------------|
| 956012 | průměr 40mm, tvrdost 78°Shore A, šířka 17mm, nosnost max. 20kg/1ks, výška včetně základny 50mm, rozměr základny 46x25mm, rozteč děr 35x15mm (průměr 4mm) | 10/50 ● 46,28 | 56,- |

EXTOL kolečka pevná s PVC obručí, sada 2ks

| obj.č. | popis | bez DPH | S DPH |
|----------------|--|---------------|-------------|
| 8856012 | průměr 40mm, šířka 21mm, nosnost max. 30kg/1ks, výška včetně základny 60mm, rozměr základny 60x43mm, rozteč děr 48x31mm (průměr 6mm) | 10/75 ● 71,07 | 86,- |

EXTOL kolečka otočná s obručí ze šedé pryže a brzdou, sada 2ks

| obj.č. | popis | bez DPH | S DPH |
|----------------|--|----------------|--------------|
| 8856025 | průměr 50mm, šířka 16mm, nosnost max. 27kg/1ks, výška včetně základny 72mm, rozměr základny 50x50mm, rozteč děr 36x36mm (průměr 6,2mm) | 10/50 ● 118,18 | 143,- |

EXTOL kolečka otočná z tvrdé pryže s brzdou, sada 2ks

| obj.č. | popis | bez DPH | S DPH |
|---------------|--|---------------|-------------|
| 956013 | průměr 40mm, tvrdost 78°Shore A, šířka 17mm, nosnost max. 20kg/1ks, výška včetně základny 50mm, rozměr základny 45x38mm, rozteč děr 35x26mm (průměr 4mm) | 10/50 ● 57,02 | 69,- |

EXTOL kolečka otočná s PVC obručí a brzdou, sada 2ks

| obj.č. | popis | bez DPH | S DPH |
|----------------|--|----------------|--------------|
| 8856013 | průměr 40mm, šířka 21mm, nosnost max. 30kg/1ks, výška včetně základny 60mm, rozměr základny 60x43mm, rozteč děr 48x31mm (průměr 6mm) | 10/60 ● 109,09 | 132,- |

EXTOL kolečka otočná s PU obručí, sada 2ks

| obj.č. | popis | bez DPH | S DPH |
|----------------|---|---------------|-------------|
| 8856035 | průměr 50mm s čepem, nosnost max. 25kg/1ks, čep 11x22mm, celková výška (s čepem) 83mm | 10/50 ● 76,86 | 93,- |

EXTOL kolečka otočná nylonová, sada 2ks

| obj.č. | popis | bez DPH | S DPH |
|---------------|---|---------------|-------------|
| 956036 | průměr 40mm se základnou, nosnost max. 25kg/1ks, výška včetně základny 55mm, rozměr základny 38x38mm, rozteč děr 25x25mm (průměr 5,5mm) | 10/50 ● 46,28 | 56,- |

EXTOL kolečka otočná s obručí ze šedé pryže, sada 2ks

| obj.č. | popis | bez DPH | S DPH |
|----------------|--|---------------|--------------|
| 8856023 | průměr 50mm, šířka 16mm, nosnost max. 27kg/1ks, výška včetně základny 72mm, rozměr základny 50x50mm, rozteč děr 36x36mm (průměr 6,2mm) | 10/70 ● 93,39 | 113,- |

EXTOL kolečka otočná z tvrdé pryže, sada 2ks

| obj.č. | popis | bez DPH | S DPH |
|---------------|--|---------------|-------------|
| 956011 | průměr 40mm, tvrdost 78°Shore A, šířka 17mm, nosnost max. 20kg/1ks, výška včetně základny 50mm, rozměr základny 45x38mm, rozteč děr 35x26mm (průměr 4mm) | 10/50 ● 50,41 | 61,- |

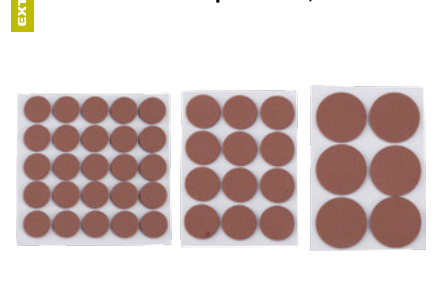
EXTOL chrániče samolepící sada, 43ks

| obj.č. | popis | bez DPH | S DPH |
|--------------|----------------------------|----------------|-------------|
| 60012 | Ø 20-25-38mm, materiál EVA | 20/120 ● 47,93 | 58,- |

Zámky

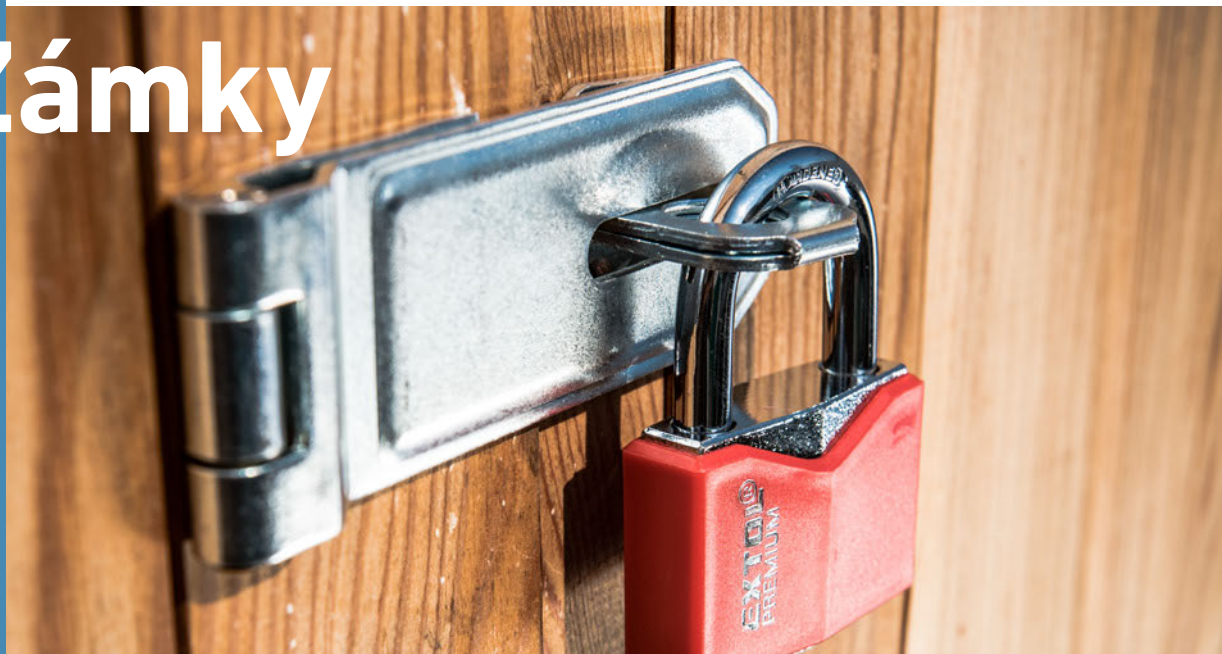

Drobné zboží

EXTOL zámek visací voděodolný



Uzamykatelný bez použití klíče zacvaknutím.

| obj.č. | popis | bez DPH | S DPH |
|---------|---------------|---------|---------------------|
| 8857540 | 40mm, 4 klíče | 127,36 | 99,17 120,- |
| 8857550 | 50mm, 4 klíče | 6/24 | 136,36 165,- |

EXTOL zámek visací voděodolný, prodloužený



Uzamykatelný bez použití klíče zacvaknutím.

| obj.č. | popis | bez DPH | S DPH |
|---------|---------------|---------|---------------------|
| 8857640 | 40mm, 4 klíče | 6/24 | 142,15 172,- |
| 8857665 | 65mm, 4 klíče | 6/24 | 239,67 290,- |

EXTOL zámek visací, voděodolný



Uzamykatelný bez použití klíče zacvaknutím.

| obj.č. | popis | bez DPH | S DPH |
|---------|---------------|---------|---------------------|
| 8857750 | 50mm, 4 klíče | 6/24 | 264,46 320,- |
| 8857760 | 60mm, 4 klíče | 6/24 | 289,26 350,- |

EXTOL zámky visací sjednocené na 1 klíč



Uzamykání bez použití klíče zacvaknutím.

| obj.č. | popis | bez DPH | S DPH |
|--------|---|---------|---------------------|
| 93101 | sada 3 ks 38mm, 6 klíčů, jedním klíčem lze otevřít kterýkoli zámek v sadě | 6/24 | 202,48 245,- |

EXTOL zámek visací litinový



Uzamykatelný bez použití klíče zacvaknutím.

| obj.č. | popis | bez DPH | S DPH |
|--------|---------------|---------|---------------------|
| 93125 | 25mm, 3 klíče | 36/120 | 37,19 45,- |
| 93132 | 32mm, 3 klíče | 36/120 | 47,93 58,- |
| 93138 | 38mm, 3 klíče | 36/120 | 61,16 74,- |
| 93145 | 45mm, 3 klíče | 24/120 | 76,03 92,- |
| 93152 | 52mm, 3 klíče | 24/60 | 99,17 120,- |
| 93163 | 63mm, 3 klíče | 24/36 | 130,58 158,- |

EXTOL zámek visací litinový, prodloužený



Uzamykatelný bez použití klíče zacvaknutím.

| obj.č. | popis | bez DPH | S DPH |
|--------|---------------|---------|---------------------|
| 93245 | 45mm, 3 klíče | 24/60 | 92,56 112,- |
| 93252 | 52mm, 3 klíče | 24/60 | 119,01 144,- |

EXTOL zámek visací kovový



| obj.č. | popis | bez DPH | S DPH |
|---------|--------------|----------------|-------|
| 8857413 | 30mm, 4klíče | 24/120 ● 53,72 | 65,- |
| 8857414 | 40mm, 4klíče | 12/60 ● 78,51 | 95,- |
| 8857415 | 50mm, 4klíče | 12/48 ● 95,04 | 115,- |
| 8857416 | 60mm, 4klíče | 6/24 ● 115,70 | 140,- |

EXTOL zámek visací kovový



| obj.č. | popis | bez DPH | S DPH |
|---------|--------------|----------------|-------|
| 8857403 | 30mm, 3klíče | 24/120 ● 43,80 | 53,- |
| 8857404 | 40mm, 3klíče | 12/72 ● 61,98 | 75,- |
| 8857405 | 50mm, 3klíče | 12/72 ● 78,51 | 95,- |
| 8857406 | 60mm, 3klíče | 12/72 ● 95,04 | 115,- |

EXTOL zámek visací kovový



Uzamykatelný bez použití klíče zacvaknutím.

| obj.č. | popis | bez DPH | S DPH |
|---------|--------------|----------------|-------|
| 8857462 | 20mm, 3klíče | 48/240 ● 40,50 | 49,- |
| 8857463 | 30mm, 3klíče | 24/120 ● 57,02 | 69,- |
| 8857464 | 40mm, 3klíče | 24/120 ● 70,25 | 85,- |
| 8857465 | 50mm, 3klíče | 12/60 ● 103,31 | 125,- |
| 8857466 | 60mm, 3klíče | 6/36 ● 132,23 | 160,- |

EXTOL zámek kombinační TSA s trojmístným kódem



TSA je celosvětově používaný systém, který umožňuje fyzickou kontrolu zavazadel bezpečnostní inspekcí pomocí univerzálního „MASTER“ klíče na letištích a cestovních terminálech. Tyto zámky/popruhy tak nemusí být při případné kontrole znehodnoceny.

| obj.č. | popis | bez DPH | S DPH |
|---------|--|-----------------|-------|
| 8857301 | 61x32x tl.14mm, tloušťka závěsného oka 3,5mm, možnost změny číselného kódu, 1000 kombinací | 10/100 ● 157,85 | 191,- |

EXTOL zámek visací litinový barevný



Uzamykatelný bez použití klíče zacvaknutím.

| obj.č. | popis | bez DPH | S DPH |
|--------|---------------|---------------|-------|
| 77021 | 38mm, 3 klíče | 24/48 ● 74,38 | 90,- |

EXTOL zámek visací litinový barevný



Uzamykatelný bez použití klíče zacvaknutím. Není možné volit barvu zámku.

| obj.č. | popis | bez DPH | S DPH |
|--------|---------------|----------------|-------|
| 77005 | 25mm, 3 klíče | 48/120 ● 23,97 | 29,- |
| 77010 | 32mm, 3 klíče | 48/120 ● 32,23 | 39,- |
| 77020 | 38mm, 3 klíče | 48/120 ● 38,84 | 47,- |
| 77030 | 50mm, 3 klíče | 36/120 ● 57,85 | 70,- |
| 77040 | 63mm, 3 klíče | 24/60 ● 92,56 | 112,- |

EXTOL zámek kombinační s trojmíst. kódem



| obj.č. | popis | bez DPH | S DPH |
|--------|---|---------------|-------|
| 78110 | 21,5x60mm, tloušťka závěsného oka 3,5mm, možnost změny číselného kódu, 1000 kombinací | 12/60 ● 45,45 | 55,- |

EXTOL zámek kombinační s trojmíst. kódem



Není možné volit barvu zámku.

| obj.č. | popis | bez DPH | S DPH |
|--------|---|---------------|-------|
| 78112 | 26x55mm, tloušťka závěsného oka 3,5mm, možnost změny číselného kódu, 1000 kombinací | 10/50 ● 95,04 | 115,- |

EXTOL zámek kombinační s trojmíst. kódem



| obj.č. | popis | bez DPH | S DPH |
|--------|---|---------------|-------|
| 78115 | délka lanka 150mm, průměr 3mm, možnost změny číselného kódu, 1000 kombinací | 10/50 ● 90,91 | 110,- |

Drobné zboží

EXTOL popruh na zavazadla TSA s trojmístným kódem

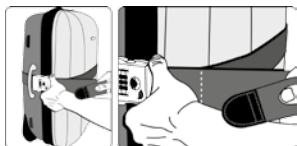

TSA je celosvětově používaný systém, který umožňuje fyzickou kontrolu zavazadel bezpečnostní inspekcí pomocí univerzálního „MASTER“ klíče na letištech a cestovních terminálech. Tyto zámky/popruhy tak nemusí být při případné kontrole znehodnoceny.

| obj.č. | popis | bez DPH | S DPH |
|---------|--|---------------|-------|
| 8857312 | 2mx5cm, nastavitelná délka dle obvodu zabezpečeného zavazadla max.2m | 5/20 ● 231,40 | 280,- |

EXTOL zámek na kolo - lanko



| obj.č. | popis | bez DPH | S DPH |
|---------|--|---------------|-------|
| 8857814 | 8x1000mm, 2 klíče, plastový držák na rám | 5/20 ● 116,53 | 141,- |

EXTOL vložka cylindrická



| obj.č. | popis | bez DPH | S DPH |
|--------|--|----------------|-------|
| 9401 | Profil klíče X14 65mm (30+35mm), 3 klíče, mosazné poniklované tělo i klíče | 12/60 ● 177,69 | 215,- |

EXTOL zámek na kolo-lanko, kódové zamykání



| obj.č. | popis | bez DPH | S DPH |
|---------|---|---------------|-------|
| 8857824 | 12x1200mm, držák na rám, možnost změny číselného kódu | 5/20 ● 177,69 | 215,- |

EXTOL zámek na kolo - lanko



| obj.č. | popis | bez DPH | S DPH |
|--------|--|--------------|-------|
| 77730 | 6x1000mm, 2 klíče, plastový držák na rám | 5/30 ● 76,03 | 92,- |
| 77750 | 6x1500mm, 2 klíče, plastový držák na rám | 5/30 ● 85,95 | 104,- |

EXTOL vložka cylindrická



| obj.č. | popis | bez DPH | S DPH |
|--------|---|----------------|-------|
| 9404 | Profil klíče X14 65mm(30+35mm), 3 klíče, hliníkové tělo s mosaznou povrchovou úpravou mosazné poniklované klíče | 10/60 ● 114,05 | 138,- |

EXTOL zámek na kolo-lanko, kódové zamykání



| obj.č. | popis | bez DPH | S DPH |
|---------|---|---------------|-------|
| 8857822 | 10x650mm, možnost změny číselného kódu, 10 000 možností | 5/20 ● 154,55 | 187,- |

EXTOL zámek na kolo - lanko



| obj.č. | popis | bez DPH | S DPH |
|--------|----------------|--------------|-------|
| 9395 | 600mm, 2 klíče | 6/36 ● 63,64 | 77,- |

EXTOL visačky ke klíčům, sada 12ks



v nabídce je (dáno aktuálním sortimentem výrobce a nelze si zvolit) 4-6 barev (červená, zelená, žlutá, modrá, bílá, černá)



| obj.č. | popis | bez DPH | S DPH |
|--------|-------|----------------|-------|
| 9398 | | 30/120 ● 23,14 | 28,- |

EXTOL: schránka na peníze přenosná



otvor pro mince

Není možné volit barvu schránky.

| obj.č. | popis | bez DPH | S DPH |
|--------|--|---------------|-------|
| 99008 | 125x95x55mm, 2 klíče, plastový pořadač na mince | 5/20 ● 227,27 | 275,- |

EXTOL: schránka bezpečnostní - knížka

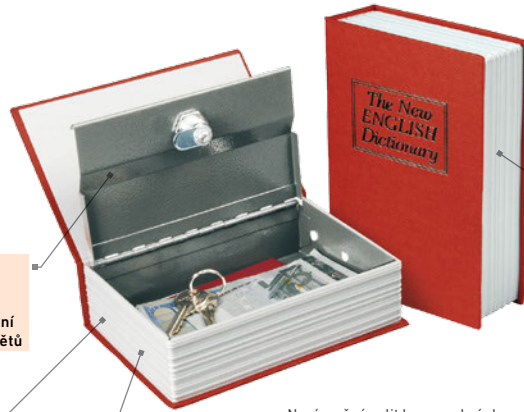

vnitřní kovová uzamykatelná schránka pro bezpečné uložení cenných předmětů

výběr ze tří různých velikostí pro různé potřeby použití

barvy se mohou lišit, v závislosti na momentální šarži určené výrobcem

vnější obal imitující knihu snižuje možnost nalezení schránky nepovolanou osobou

Není možné volit barvu schránky.

| obj.č. | popis | bez DPH | S DPH |
|--------|--------------------------|---------------|-------|
| 99016 | 180x115x54mm, 2 klíče | 6/18 ● 326,45 | 395,- |
| 99025 | 245x155x55mm, 2 klíče | 6/18 ● 400,83 | 485,- |
| 99026 | 270x200x65mm, 2 klíče | 6/18 ● 438,02 | 530,- |

EXTOL: schránka na peníze přenosná



Není možné volit barvu schránky.

| obj.č. | popis | bez DPH | S DPH |
|--------|---|---------------|-------|
| 99010 | 152x118x80mm, 2 klíče, plastový pořadač na mince | 5/20 ● 285,12 | 345,- |

EXTOL: schránka na peníze přenosná



Není možné volit barvu schránky.

| obj.č. | popis | bez DPH | S DPH |
|--------|---|---------------|-------|
| 99012 | 250x180x90mm, 2 klíče, plastový pořadač na mince | 4/16 ● 421,49 | 510,- |
| 99013 | 300x240x90mm, 2 klíče, plastový pořadač na mince | 4/16 ● 561,98 | 680,- |

EXTOL: sejf s elektron. kódovým zabezp.



| obj.č. | popis | bez DPH | S DPH |
|--------|---------------------------------|----------------|---------|
| 99030 | 350x250x250mm, hmotnost 10kg | 2/3 ● 1 975,21 | 2 390,- |

EXTOL: schránka na peníze přenosná



Není možné volit barvu schránky.

| obj.č. | popis | bez DPH | S DPH |
|--------|---|---------------|-------|
| 99011 | 200x160x90mm, 2 klíče, plastový pořadač na mince | 4/16 ● 322,31 | 390,- |

EXTOL: schránka na klíče



| obj.č. | popis | bez DPH | S DPH |
|--------|-------------------------------|---------------|-------|
| 99020 | 200x160x80mm, pro 20 klíčů | 4/16 ● 309,92 | 375,- |
| 99021 | 250x180x80mm, pro 48 klíčů | 4/12 ● 429,75 | 520,- |
| 99023 | 300x240x80mm, pro 93 klíčů | 4/16 ● 586,78 | 710,- |

EXTOL: nářadí na kolo, sada 30ks



| obj.č. | popis | bez DPH | S DPH |
|--------|---|---------------|-------|
| 6569 | šroubovák (-) 5mm, PH1, imbusy 2-2,5-3-4-5-6mm, L-imbus 4mm nástrčný klíč 8mm, očkové klíče 9-10-12-13-15mm, montážní páky 2ks, ventilkové gumičky 2ks, zápaly 9ks (3 velikosti), brusný plíšek, lepidlo, nylonové pouzdro | 6/36 ● 161,16 | 195,- |

Organizace nářadí



EXTOL pouzdro na aku vrtačku kožené



| obj.č. | popis | bez DPH | S DPH |
|--------|---|---------------|-------|
| 423 | na opasek, s pojistným řemínkem a třemi úchyty pro hroty/šroubováky | 3/10 ● 392,56 | 475,- |

EXTOL pouzdro na aku vrtačku nylonové

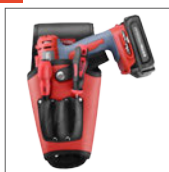

NYLON

| obj.č. | popis | bez DPH | S DPH |
|---------|---|---------------|-------|
| 8858003 | na opasek, s pojistným řemínkem a třemi úchyty pro hroty/šroubováky | 3/10 ● 326,45 | 395,- |

EXTOL kapsa na svinovací metr kožená



| obj.č. | popis | bez DPH | S DPH |
|--------|-----------|---------------|-------|
| 427 | na opasek | 5/25 ● 114,88 | 139,- |

EXTOL pás na nářadí



NYLON

| obj.č. | popis | bez DPH | S DPH |
|---------|---|---------------|-------|
| 8858000 | 7 kapes, [2 velké, 3 střední, 2 malé], držák na kladivo, úchyty pro tužku nebo šroubovák, materiál nylon spojený extra silnými nýty, opasek s plastovou rychloupínací přezkou | 3/10 ● 421,49 | 510,- |

EXTOL pás na nářadí



NYLON

| obj.č. | popis | bez DPH | S DPH |
|---------|---|---------------|-------|
| 8858001 | 3 kapsy, [1 velká, 1 střední, 1 malá], držák na kladivo, úchyty pro tužku nebo šroubovák, materiál nylon spojený extra silnými nýty, opasek s plastovou rychloupínací přezkou | 5/20 ● 252,07 | 305,- |

EXTOL pás na nářadí kožený



| obj.č. | popis | bez DPH | S DPH |
|--------|---|---------------|-------|
| 420 | 9 kapes, [2 velké, 3 střední, 4 malé], držák na kladivo, pouztko na klíče, kapsa na svinovací metr, úchyty pro tužku nebo šroubovák | 5/10 ● 479,34 | 580,- |

EXTOL pás na nářadí kožený



s přehybem k prostrčení opasku

| obj.č. | popis | bez DPH | S DPH |
|--------|--|---------------|-------|
| 421 | 3 kapsy, [1 velká, 1 střední, 1 malá], držák na kladivo, úchyty pro tužku nebo šroubovák | 5/20 ● 326,45 | 395,- |

EXTOL pás na nářadí kožený



| obj.č. | popis | bez DPH | S DPH |
|--------|---|----------------|-------|
| 417 | 6 kapes, [2 velké, 2 střední, 2 malé], 2 poutka, háček na svinovací metr, úchyty pro tužku nebo šroubovák | 10/20 ● 235,54 | 285,- |

EXTOL pás na nářadí kožený



| obj.č. | popis | bez DPH | S DPH |
|--------|--|---------------|-------|
| 418 | 3 kapsy, [velká, střední, malá], 1 poutko, úchyty pro tužku nebo šroubovák | 5/20 ● 231,40 | 280,- |

EXTOL taška na aku nářadí



- popruhy rukojeti jsou vedeny pod dnem tašky a mají zesílené šiti
- 6 gumových nožiček zlepšujících stabilitu

| obj.č. | popis | bez DPH | S DPH |
|----------------|---|---------------|--------------|
| 8858023 | 45x24x33cm, 3 kapsy pro baterii do 4Ah, 2 kapsy pro baterii do 6Ah, 2 kapsy pro nabíječku, 2 vnější kapsy | 3/10 ● 574,38 | 695,- |

EXTOL taška na nářadí na kolečkách



- výsuvná rukojeť
- 29 kapes pro přehledné uspořádání nářadí, vnitřní část je uzavíratelná na zip
- odolná plastová kolečka pro snadné přejíždění s taškou po zemi
- kvalitní nylonový materiál

| obj.č. | popis | bez DPH | S DPH |
|----------------|-----------------------------|--------------|--------------|
| 8858024 | 51x29x36cm, 29 kapes, nylon | 3/6 ● 739,67 | 895,- |

EXTOL taška na nářadí s kovovou rukojetí



- kovová rukojeť s madlem z odolné měkčené pěny
- vyztužené dno tašky
- 31 kapes pro přehledné uspořádání nářadí
- kvalitní nylonový materiál

| obj.č. | popis | bez DPH | S DPH |
|----------------|-----------------------------|--------------|--------------|
| 8858022 | 49x23x28cm, 31 kapes, nylon | 4/8 ● 644,63 | 780,- |

EXTOL opasek kožený černý



| obj.č. | popis | bez DPH | S DPH |
|----------------|----------------------------------|---------------|--------------|
| 8858039 | š.4,5cm x d.122cm, kovová přezka | 5/20 ● 285,12 | 345,- |

EXTOL opasek nylonový černý



| obj.č. | popis | bez DPH | S DPH |
|----------------|---------------------------------------|---------------|-------------|
| 8858009 | š.5cm x d.122cm, plast. přezka, nylon | 10/50 ● 66,12 | 80,- |

EXTOL kufr na nářadí kovový



| obj.č. | popis | bez DPH | S DPH |
|--------------|----------------------------|--------------|--------------|
| 81843 | 400x200x195mm, 5 přihrádek | 4/8 ● 822,31 | 995,- |

EXTOL box plastový, S velikost



| obj.č. | popis | bez DPH | S DPH |
|----------------|--|--------------|--------------|
| 8856070 | vněj. rozměr 443x310x128mm, vnitř. rozměr 427x292x95mm, možnost pevného spojení více boxů dohromady pomocí posuvných zámků, box velikosti L umožňuje přimontování koleček, díky kterým je mobilní, což je výhodou zejména v okamžiku spojení více boxů | 3/6 ● 822,31 | 995,- |

EXTOL kuřík na nářadí



| obj.č. | popis | bez DPH | S DPH |
|-------------|--|----------------|----------------|
| 9700 | 450x330x150mm, šedohnědá barva, přepážky uvnitř kufru lze přenastavit nebo úplně vyndat, látkový panel se 17 kapsami na nářadí usnadňuje organizaci nářadí v kufru | 2/4 ● 1 446,28 | 1 750,- |

EXTOL přepážky do boxů velikostí S/M, sada 6ks



| obj.č. | popis | bez DPH | S DPH |
|----------------|---|-------------|--------------|
| 8856075 | umožňují rozdělení vnitřního prostoru boxu na více částí, obsah balení 2ks-292x90mm, 2ks-190x90mm, 2ks-118x88mm | --/● 117,36 | 142,- |

EXTOL kuřík na nářadí



| obj.č. | popis | bez DPH | S DPH |
|-------------|-------------------------------|----------------|----------------|
| 9703 | 460x330x150mm, stříbrná barva | 2/4 ● 1 041,32 | 1 260,- |

EXTOL kolečka pro box velikost L, 4 kusy



| obj.č. | popis | bez DPH | S DPH |
|----------------|---|-------------|--------------|
| 8856076 | 2 otočná kolečka s brzdou a 2 bez brzdy, průměr 50mm, šířka 25mm, rozměr kovové základny 70x52mm, výška 70mm, nosnost 75kg, kolečka lze připevnit do boxu (pouze vel. L) díky tomu je box mobilní, což je výhodou zejména při spojení více boxů dohromady | --/● 380,17 | 460,- |

Drobné zboží

EXTOL kufr na nářadí HD



| obj.č. | popis | bez DPH | S DPH |
|---------|---------------------------------------|----------|----------------|
| 8856083 | 450x350x450mm, AL rukojeť, kov.přezky | 1 049,59 | 1 270,- |

EXTOL háčky plastové univerzální 3 rozměry, sada 16ks



použití do betonu, panelů, omítky, umakartu, dřeva a podobných materiálů

| obj.č. | popis | bez DPH | S DPH |
|--------|---|---------|-------------|
| 1451 | 16ks, složení: 8ks-22mm, 5ks-30mm, 3ks-40mm | 67,77 | 82,- |

EXTOL kufr na nářadí CARBO, S velikost



kovové přezky velmi odolný čirý polykarbonátový organizér



| obj.č. | popis | bez DPH | S DPH |
|---------|---------------|---------|--------------|
| 8856080 | 462x256x242mm | 710,74 | 860,- |

EXTOL vrtvy PZ do dřeva 9 rozměrů, sada 310ks



| obj.č. | popis | bez DPH | S DPH |
|--------|---|---------|--------------|
| 1440 | 60ks-3,0x12mm, 50ks-3,0x16mm, 40ks-3,0x20mm, 50ks-3,5x20mm, 40ks-3,5x30mm, 25ks-4,0x30mm, 20ks-4,0x40mm, 15ks-5,0x50mm, 10ks-5,0x60mm | 173,55 | 210,- |

EXTOL organizér, 12 přihrádek



| obj.č. | popis | bez DPH | S DPH |
|--------|--------------|---------|--------------|
| 78852 | 250x200x44mm | 97,52 | 118,- |

EXTOL kufr na nářadí CARBO, M velikost



kovové přezky velmi odolný čirý polykarbonátový organizér



| obj.č. | popis | bez DPH | S DPH |
|---------|---------------|---------|--------------|
| 8856081 | 547x271x278mm | 809,92 | 980,- |

EXTOL vrtvy PZ do dřeva 12 rozměrů, sada 2000ks

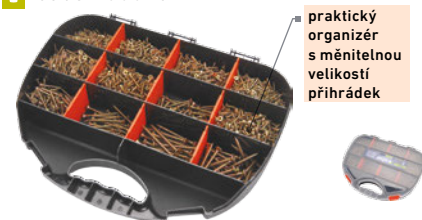

praktický organizér s měnitelnou velikostí přihrádek

| obj.č. | popis | bez DPH | S DPH |
|--------|---|---------|--------------|
| 1441 | 350ks-3,0x16mm, 280ks-3,0x20mm, 220ks-3,0x25mm, 250ks-3,5x20mm, 240ks-3,5x25mm, 180ks-3,5x30mm, 280ks-4,0x16mm, 80ks-4,0x30mm, 40ks-4,0x40mm, 30ks-4,0x50mm, 25ks-5,0x50mm, 25ks-5,0x60mm | 710,74 | 860,- |

EXTOL organizér, 19 přihrádek



| obj.č. | popis | bez DPH | S DPH |
|--------|--|---------|--------------|
| 78853 | 368x271x67mm, s měnitelnou velikostí přihrádek | 235,54 | 285,- |

EXTOL kufr na nářadí CARBO, L velikost



kovové přezky velmi odolný čirý polykarbonátový organizér



| obj.č. | popis | bez DPH | S DPH |
|---------|---------------|---------|----------------|
| 8856082 | 595x289x328mm | 966,94 | 1 170,- |

EXTOL vrtvy s hmoždinkami 4 rozměry, sada 170ks



| obj.č. | popis | bez DPH | S DPH |
|--------|---|---------|--------------|
| 1445 | vrtvy PZ 85ks: 40ks-3,5x30mm, 25ks-4x40mm, 12ks-5x50mm, 8ks-6x60mm. hmoždinky: 85ks: 40ks-5x25mm, 25ks-6x30mm, 12ks-8x40mm, 8ks-10x50mm | 185,95 | 225,- |

EXTOL organizér na klíče



součástí je karabinka a otvůrák na láhve

lehké hliníkové tělo (váha 26g, délka 8,5cm), dodáváno včetně vymezačích podložek, díky kterým si lze organizér upravit na požadovaný počet klíčů

| obj.č. | popis | bez DPH | S DPH |
|---------|----------------|---------|--------------|
| 8857000 | až pro 8 klíčů | 116,53 | 141,- |

Modulové organizéry

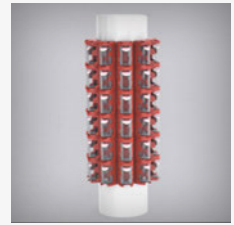
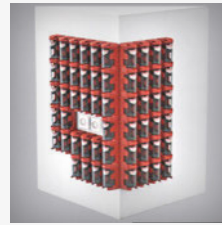
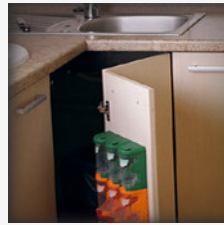

příprava



spojování

jednotlivé moduly se snadno propojují pomocí plastových spojek



kotvení

vrut (4,2x25)
oboustranná páska



štítek

součásti nádoby jsou samolepící popisovací štítky

organizér modulový přenosný



vyrobeno z PP plastu odolného vůči mechanickému poškození, olejem a rozpouštědlům

popis obsahu organizéru pomocí nalepovacího štítku

Přenosný organizér pro samostatné použití nebo jako doplněk k závěsným organizérům. Jednotlivé nádoby lze z přenosného organizéru snadno vyjmout a vložit do závěsného organizéru. Rychle a snadno se tak připraví složení přenosného organizéru z částí.

| obj.č. | popis | bez DPH | S DPH |
|--------|-------------------------------|---------------|-------|
| 78900 | BASIC 8 modulů, 8 x 210ml, PP | 3/12 ● 384,30 | 465,- |

organizér modulový přenosný



Přenosný organizér pro samostatné použití nebo jako doplněk k závěsným organizérům. Jednotlivé nádoby lze z přenosného organizéru snadno vyjmout a vložit do závěsného organizéru. Rychle a snadno se tak připraví složení přenosného organizéru z částí.

| obj.č. | popis | bez DPH | S DPH |
|--------|---------------------------------|---------------|-------|
| 78904 | BASIC 16 modulů, 16 x 210ml, PP | 3/12 ● 603,31 | 730,- |

organizér modulový přenosný



Přenosný organizér pro samostatné použití nebo jako doplněk k závěsným organizérům. Jednotlivé nádoby lze z přenosného organizéru snadno vyjmout a vložit do závěsného organizéru. Rychle a snadno se tak připraví složení přenosného organizéru z částí.

| obj.č. | popis | bez DPH | S DPH |
|--------|---------------------------------|---------------|-------|
| 78908 | BASIC 24 modulů, 24 x 210ml, PP | 3/12 ● 793,39 | 960,- |

organizér modulový přenosný



Přenosný organizér pro samostatné použití nebo jako doplněk k závěsným organizérům. Jednotlivé nádoby lze z přenosného organizéru snadno vyjmout a vložit do závěsného organizéru. Rychle a snadno se tak připraví složení přenosného organizéru z částí.

| obj.č. | popis | bez DPH | S DPH |
|--------|--|---------------|-------|
| 78924 | COMBO 16 modulů, 8x BASIC (210ml) + 8x LONG(420ml), PP | 3/12 ● 719,01 | 870,- |

organizér modulový závěsný-červený



vyrobeno z PP plastu odolného vůči mechanickému poškození, olejem a rozpouštědlům

popis obsahu organizéru pomocí nalepovacího štítku

| obj.č. | popis | bez DPH | S DPH |
|--------|------------------|---------------|-------|
| 78934 | LONG (420ml), PP | 20/50 ● 67,77 | 82,- |

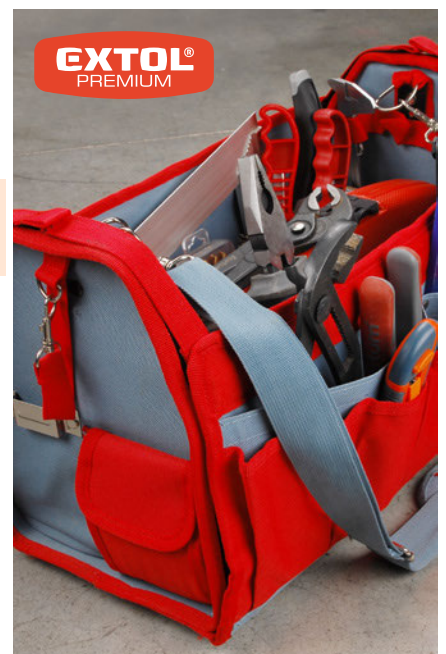

EXTOL přísavka pistolová plastová



prísavná časť je vyrobená z pryže odolné vůči olejům

| obj.č. | popis | bez DPH | S DPH |
|---------|--------------------|-------------|-------|
| 8863105 | Ø70mm, nosnost 8kg | 5/20 272,73 | 330,- |

EXTOL přísavka dvoudílná kovová



vysoká nosnost 100kg v horizontální poloze, 80kg ve vertikální poloze

konstrukce z kvalitní hliníkové slitiny

vhodné pro manipulaci s tabulemi skla nebo s jinými materiály s hladkou plochou

| obj.č. | popis | bez DPH | S DPH |
|---------|----------------------------|-------------|-------|
| 8863102 | Ø118mm, nosnost max. 100kg | 3/12 392,56 | 475,- |

EXTOL přísavka jednodílná kovová



konstrukce z kvalitní hliníkové slitiny

vysoká nosnost 50kg v horizontální poloze, 40kg ve vertikální poloze

pro přenášení a manipulaci s čistými, suchými a neporézními materiály: dlaždice, mramor, žula, sklo, kovy, plasty, linoleum, sklolaminát apod.

| obj.č. | popis | bez DPH | S DPH |
|---------|---------------------------|-------------|-------|
| 8863100 | Ø118mm, nosnost max. 50kg | 3/10 185,95 | 225,- |

EXTOL přísavka jednodílná plastová



nosnost max. 40kg v horizontální poloze, 25kg ve vertikální poloze

| obj.č. | popis | bez DPH | S DPH |
|--------|---------------------------------|-------------|-------|
| 500145 | Ø118mm, konstrukce z ABS plastu | 5/30 126,45 | 153,- |

EXTOL nosič desek plastový



NOVINKA

ABS

| obj.č. | popis | bez DPH | S DPH |
|---------|---|-------------|-------|
| 8863109 | nosnost až 80kg, pro max. tloušťku desky 34mm | 6/24 219,01 | 265,- |

EXTOL pinzety nerez, sada 4ks



odolné proti kyselinám a korozi

| obj.č. | popis | bez DPH | S DPH |
|---------|---|-------------|-------|
| 8859100 | jehlová (126mm), plochá (118mm), křížová s oblým koncem - otevírá se tlakem (126mm), zahnutá se špičkou (113mm) | 3/10 190,08 | 230,- |

EXTOL pinzeta s LED světlem



INOX

| obj.č. | popis | bez DPH | S DPH |
|--------|--|------------|-------|
| 9696 | délka 95mm, šířka čelistí 4mm, LED světlo, napájení baterie 3x1,5V typ LR41, nerez | 6/36 66,94 | 81,- |

EXTOL prodloužená ruka



| obj.č. | popis | bez DPH | S DPH |
|---------|---|-------------|-------|
| 8863025 | 850mm, 400g, možnost volby koncovek čelistí mezi drážkovanými plastovými nebo měkkými pryžovými, pomoci otáčení v podélné ose lze volit šířku rozevření čelistí | 6/24 252,07 | 305,- |

EXTOL inspekční sada zrcadel, teleskopická 5ks



všechna zrcadla jsou opatřena kloubovým spojením a jsou tak nastavitelná ve všech třech rovinách (3D)



nosnost magnetu až 2kg

teleskopická rukojeť je zakončena 1/4" uzamykatelným vnitřním šestihranem a všechny nástavce tak mohou být s rukojetí pevně spojeny bez rizika jejich vypadnutí



NOVINKA

| obj.č. | popis | bez DPH | S DPH |
|---------|--|-------------|-------|
| 8863011 | sada je složena z teleskopické rukojeti (délka 170-770mm) a 4ks vyměnitelných nástavců: dvě kulatá zrcadla o průměrech 30 a 50mm, obdélníkové zrcadlo 50x80mm, magnet se světlem (napájení 3ks knoflíkových bat. LR1130) | 6/24 239,67 | 290,- |

EXTOL magnet s teleskopickou rukojetí



| obj.č. | popis | bez DPH | S DPH |
|--------|-----------|------------|-------|
| 543 | 135-600mm | 5/25 90,91 | 110,- |

EXTOL držák „třetí ruka“ s lupou



| obj.č. | popis | bez DPH | S DPH |
|--------|-------------------------------|-------------|-------|
| 9140 | Ø lupy 60mm, zvětšení lupy 8x | 6/36 150,41 | 182,- |

EXTOL odviječ ruční s brzdou

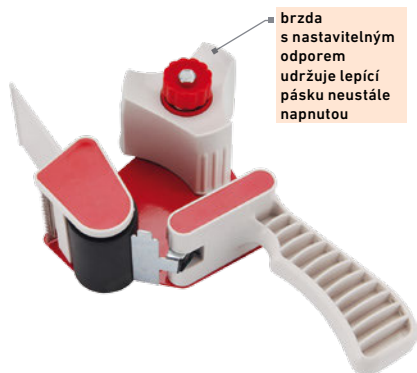

brzda s nastavitelným odporem udržuje lepicí pásku neustále napnutou

| obj.č. | popis | bez DPH | S DPH |
|--------|---|---------------|-------|
| 9500 | pro lepicí pásky do šířky 50mm a délky 66m, vhodný pro zalepování kartónových krabic, zesílená konstrukce, dodáván bez lepicí pásky | 6/24 ● 161,16 | 195,- |

EXTOL páska silikonová samofixační



použití: na nouzovou opravu zahradních a vzduchových hadic, hadic k pračce nebo myčce, vodovodního potrubí a izolace odpadů, vhodná jako omotávka rukojeti pracovního a sportovního nářadí



| obj.č. | popis | bez DPH | S DPH |
|---------|--|---------------|-------|
| 8856200 | 25mm x 3,3m, odolná proti olejům, kyselinám, rozpouštědlům, vodě a UV záření, použití pro teploty v rozmezí -65°C až 260°C, těsní i pod vodou, použitelná na mastné a znečištěné povrchy, snadno odstranitelná bez zanechání zbytků, možnost opakovaného použití | 6/24 ● 177,69 | 215,- |

EXTOL páska výstražná červeno-bílá



plní výstražnou funkci pro vyznačení ochranného pásma při stavebních a výkopových pracích a vyznačení pracovních prostorů v dílnách skladech apod.

| obj.č. | popis | bez DPH | S DPH |
|--------|---|---------------|-------|
| 9565 | 75mm x 100m, PE | 5/30 ● 86,78 | 105,- |
| 9566 | 75mm x 250m, PE | 5/20 ● 161,16 | 195,- |
| 9568 | 75mm x 250m, PE, s nápisem ZÁKAZ VSTUPU po celé délce pásky | 5/30 ● 177,69 | 215,- |

EXTOL pásky těsnící teflonové, sada 3ks



vyhovuje normě EN 751-3. Certifikace WRAS na pitnou vodu do teploty 85°C



TEFLON

| obj.č. | popis | bez DPH | S DPH |
|--------|--|---------------|-------|
| 47530 | 12mm x 10m, tloušťka 0,075mm (každá z cívek), CE | 12/60 ● 23,14 | 28,- |

EXTOL páska těsnící teflonová

vyhovuje normě EN 751-3. Certifikace WRAS na pitnou vodu do teploty 85°C



TEFLON

| obj.č. | popis | bez DPH | S DPH |
|--------|--------------------------------|---------------|-------|
| 47532 | 19mm x 15m, tloušťka 0,2mm, CE | 10/50 ● 43,80 | 53,- |

EXTOL pásky těsnící teflonové, sada 10ks

vyhovuje normě EN 751-3. Certifikace WRAS na pitnou vodu do teploty 85°C



| obj.č. | popis | bez DPH | S DPH |
|--------|---|---------------|-------|
| 47531 | 12mm x 10m, tloušťka 0,075mm(každá z cívek), CE | 10/50 ● 68,60 | 83,- |

EXTOL těsnící závitová nit, polyamidová



vyhovuje normě EN 751-2

| obj.č. | popis | bez DPH | S DPH |
|---------|--|---------------|-------|
| 8856300 | použití pro pitnou i užitkovou vodu v rozmezí teplot od min.0° až do max.100°C a do max. tlaku 16bar | 5/20 ● 231,40 | 280,- |

EXTOL páska lepicí ALU, hliníková



| obj.č. | popis | bez DPH | S DPH |
|--------|---|---------------|-------|
| 9513 | 50mm x 10m, tloušťka (bez lepidla) 0,04mm | 12/72 ● 70,25 | 85,- |

EXTOL páska lepicí ALU, hliníková



| obj.č. | popis | bez DPH | S DPH |
|--------|--|----------------|-------|
| 9514 | 100mm x 10m, tloušťka (bez lepidla) 0,04mm, použití v rozmezí teplot 0°- 50°C, odolná vůči vodě a vnějším vlivům | 12/36 ● 103,31 | 125,- |

EXTOL pásky izolační PVC, sada 6ks



PVC

| obj.č. | popis | bez DPH | S DPH |
|--------|--|---------------|-------|
| 9550 | 19mm x 18m, (3m x 6ks), tloušťka 0,13mm, 6 barev | 20/80 ● 47,93 | 58,- |

EXTOL páska izolační PVC



PVC

| obj.č. | popis | bez DPH | S DPH |
|--------|------------------------------------|----------------|-------|
| 9520 | 50mm x 10m, tloušťka 0,13mm, černá | 20/100 ● 31,40 | 38,- |

EXTOL páska izolační PVC



PVC

| obj.č. | popis | bez DPH | S DPH |
|--------|------------------------------------|----------------|-------|
| 9510 | 19mm x 10m, tloušťka 0,13mm, černá | 40/240 ● 11,57 | 14,- |

EXTOL páska textilní

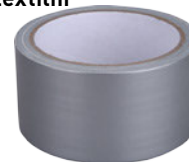

| obj.č. | popis | bez DPH | S DPH |
|--------|------------|---------------|-------|
| 9560 | 50mm x 10m | 12/72 ● 51,24 | 62,- |

EXTOL miska magnetická nerez



Miska z nerezové oceli se silným magnetem na dně slouží k odkládání malých kovových předmětů, matek, šroubů a podložek, lze ji umístit v horizontální a vertikální poloze, i dnem vzhůru na kovové povrchy, karoserie aut apod.

INOX

| obj.č. | popis | bez DPH | S DPH |
|----------------|---|---------------|--------------|
| 8863030 | 150mm, hloubka misky 25mm, magnet o průměru 80mm, síla magnetu 1000-1200G (gauss) | 6/24 ● 113,22 | 137,- |

EXTOL magnetická lišta na nářadí



| obj.č. | popis | bez DPH | S DPH |
|--------------|-------------|---------------|--------------|
| 77901 | délka 305mm | 6/24 ● 147,93 | 179,- |
| 77902 | délka 605mm | 6/24 ● 190,08 | 230,- |

EXTOL polička na mikrovlnnou troubu nastavitelná

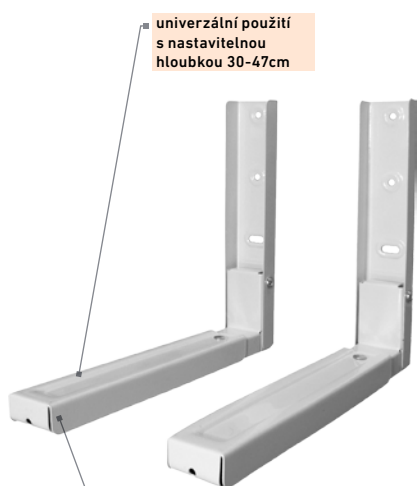

univerzální použití s nastavitelnou hloubkou 30-47cm

bílá kovová konstrukce s nosností až 35kg, montáž na stěnu pomocí vrtutí a hmoždinek, které jsou součástí balení

| obj.č. | popis | bez DPH | S DPH |
|---------------|---|---------------|--------------|
| 956099 | kovová, bílá barva, nastavitelná hloubka 30-47cm, nosnost až 35kg | 5/20 ● 297,52 | 360,- |

EXTOL klačště manipulační na nerez. stahovací pásky



pomocí těchto kleští lze dosáhnout větší kontroly a také vyvinout větší sílu a lepší dotažení nerezových stahovacích pásků



funkce střihače umožňuje navíc po dotažení nepotřebný konec pásku lehce odstříhnout

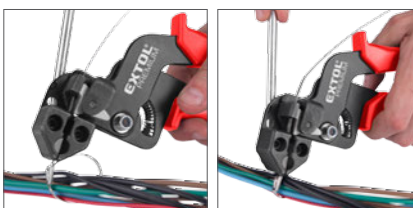

| obj.č. | popis | bez DPH | S DPH |
|----------------|--|---------------|--------------|
| 8856201 | do max. šíře pásku 12mm, pro tloušťku pásku 0,25-0,4mm, délka 208mm, váha 0,56kg | 3/10 ● 818,18 | 990,- |

EXTOL klačště manipulační na stahovací/kabelové pásky

pomocí těchto kleští lze dosáhnout větší kontroly a také vyvinout větší sílu při dotažení stahovacích/kabelových pásků

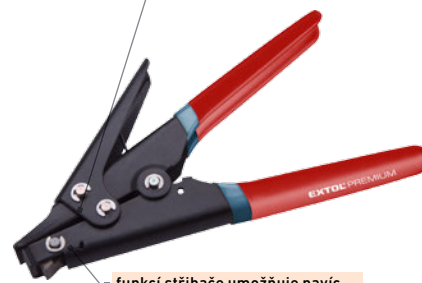

funkce střihače umožňuje navíc po dotažení pásku nepotřebný konec lehce odstříhnout

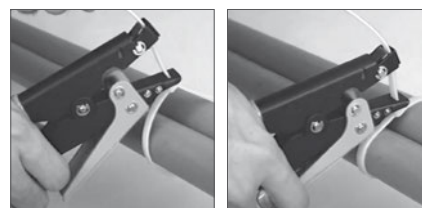

| obj.č. | popis | bez DPH | S DPH |
|----------------|-------------------------|---------------|--------------|
| 8856100 | do max. šíře pásku 10mm | 5/20 ● 297,52 | 360,- |

EXTOL pásky stahovací na kabely bílé



NYLON

teplotní rozsah použitelnosti -40-85°C, minimální teplota při instalaci 0°C, nylon PA66, CE

| obj.č. | popis | bez DPH | S DPH |
|----------------|--|----------------|--------------|
| 8856102 | 100x2,5mm, 100ks, odolnost v tahu 8kg, Ø smyčky 3-20mm | 20/100 ● 19,83 | 24,- |
| 8856104 | 150x2,5mm, 100ks, odolnost v tahu 8kg, Ø smyčky 3-36,5mm | 20/100 ● 30,58 | 37,- |
| 8856105 | 140x3,6mm, 100ks, odolnost v tahu 18kg | 10/50 ● 52,07 | 63,- |
| 8856106 | 200x3,6mm, 100ks, odolnost v tahu 18kg, Ø smyčky 3,5-52,5mm | 10/50 ● 66,94 | 81,- |
| 8856108 | 280x3,6mm, 100ks, odolnost v tahu 18kg, Ø smyčky 3,5-78mm | 10/50 ● 94,21 | 114,- |
| 8856110 | 250x4,8mm, 100ks, odolnost v tahu 22kg, Ø smyčky 3,5-65mm | 10/50 ● 110,74 | 134,- |
| 8856112 | 300x4,8mm, 100ks, odolnost v tahu 22kg, Ø smyčky 3,5-81mm | 10/50 ● 126,45 | 153,- |
| 8856114 | 380x4,8mm, 100ks, odolnost v tahu 22kg, Ø smyčky 3,5-106,7mm | 10/50 ● 161,16 | 195,- |
| 8856116 | 400x4,8mm, 100ks, odolnost v tahu 22kg, Ø smyčky 3,5-113mm | 10/50 ● 173,55 | 210,- |
| 8856118 | 500x4,8mm, 100ks, odolnost v tahu 22kg, Ø smyčky 3,5-145mm | 10/50 ● 227,27 | 275,- |
| 8856120 | 380x7,6mm, 50ks, odolnost v tahu 55kg, Ø smyčky 8,5-108mm | 10/50 ● 141,32 | 171,- |
| 8856122 | 540x7,6mm, 50ks, odolnost v tahu 55kg, Ø smyčky 8,5-162,5mm | 5/20 ● 239,67 | 290,- |

EXTOL pásky stahovací na kabely černé

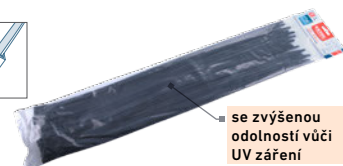

NYLON

se zvýšenou odolností vůči UV záření

teplotní rozsah použitelnosti -40-85°C, minimální teplota při instalaci 0°C, nylon PA66, CE

| obj.č. | popis | bez DPH | S DPH |
|----------------|--|----------------|--------------|
| 8856152 | 100x2,5mm, 100ks, odolnost v tahu 8kg, Ø smyčky 3-20mm | 20/100 ● 19,83 | 24,- |
| 8856154 | 150x2,5mm, 100ks, odolnost v tahu 8kg, Ø smyčky 3-36,5mm | 20/100 ● 30,58 | 37,- |
| 8856156 | 200x3,6mm, 100ks, odolnost v tahu 18kg, Ø smyčky 3,5-52,5mm | 10/50 ● 66,94 | 81,- |
| 8856158 | 280x3,6mm, 100ks, odolnost v tahu 18kg, Ø smyčky 3,5-78mm | 10/50 ● 94,21 | 114,- |
| 8856160 | 250x4,8mm, 100ks, odolnost v tahu 22kg, Ø smyčky 3,5-65mm | 10/50 ● 110,74 | 134,- |
| 8856162 | 300x4,8mm, 100ks, odolnost v tahu 22kg, Ø smyčky 3,5-81mm | 10/50 ● 126,45 | 153,- |
| 8856164 | 380x4,8mm, 100ks, odolnost v tahu 22kg, Ø smyčky 3,5-106,7mm | 10/50 ● 161,16 | 195,- |
| 8856166 | 400x4,8mm, 100ks, odolnost v tahu 22kg, Ø smyčky 3,5-113mm | 10/50 ● 173,55 | 210,- |
| 8856168 | 500x4,8mm, 100ks, odolnost v tahu 22kg, Ø smyčky 3,5-145mm | 10/50 ● 227,27 | 275,- |
| 8856170 | 380x7,6mm, 50ks, odolnost v tahu 55kg, Ø smyčky 8,5-108mm | 10/50 ● 141,32 | 171,- |
| 8856172 | 540x7,6mm, 50ks, odolnost v tahu 55kg, Ø smyčky 8,5-162,5mm | 5/20 ● 239,67 | 290,- |
| 8856176 | 600x8,8mm, 50ks, odolnost v tahu 80kg, Ø smyčky 8,0-170mm | 5/20 ● 260,33 | 315,- |
| 8856180 | 900x12,4mm, 50ks, odolnost v tahu 120kg, Ø smyčky 14-265mm | 5/20 ● 694,21 | 840,- |

EXTOL pásky stahovací na kabely EXTRA, bílé



díky konstrukci a tvaru uzamykací hlavy tvoří páska ve smyčce téměř přesný kruh a po utažení nedochází k lomu pásku u zamykací hlavy; pásek je tak odolnější v náročnějším prostředí (zejména při mrazu), nežli je tomu u pásku s běžnou konstrukcí/typem uzamykací hlavy

EXTOL pásky stahovací na kabely EXTRA, černé

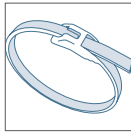

díky konstrukci a tvaru uzamykací hlavy tvoří páska ve smyčce téměř přesný kruh a po utažení nedochází k lomu pásku u zamykací hlavy; pásek je tak odolnější v náročnějším prostředí (zejména při mrazu), nežli je tomu u pásku s běžnou konstrukcí/typem uzamykací hlavy

EXTOL pásky stahovací barevné

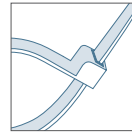

se zvýšenou odolností vůči UV záření

| obj.č. | popis | bez DPH | S DPH |
|---------|--|---------|-------|
| 8856222 | teplotní rozsah použitelnosti -40-85°C, minimální teplota při instalaci 0°C, nylon PA66, CE 205x3,6mm, 100ks, 10/50 ● | 75,21 | 91,- |
| | odolnost v tahu 18kg, průměr smyčky 8-50mm | | |
| 8856224 | 280x4,6mm, 100ks, 10/50 ● | 135,54 | 164,- |
| | odolnost v tahu 22kg, průměr smyčky 10-76mm | | |
| 8856228 | 370x7,6mm, 50ks, 10/50 ● | 156,20 | 189,- |
| | odolnost v tahu 55kg, průměr smyčky 16-100mm | | |

| obj.č. | popis | bez DPH | S DPH |
|---------|--|---------|-------|
| 8856232 | teplotní rozsah použitelnosti -40-85°C, minimální teplota při instalaci 0°C, nylon PA66, CE 200x3,6mm, 100ks, 10/50 ● | 75,21 | 91,- |
| | odolnost v tahu 18kg, průměr smyčky 8-50mm | | |
| 8856234 | 280x4,6mm, 100ks, 10/50 ● | 135,54 | 164,- |
| | odolnost v tahu 22kg, průměr smyčky 10-76mm | | |
| 8856238 | 370x7,6mm, 50ks, 10/50 ● | 156,20 | 189,- |
| | odolnost v tahu 55kg, průměr smyčky 16-100mm | | |

| obj.č. | popis | bez DPH | S DPH |
|---------|--|---------|-------|
| 8856192 | teplotní rozsah použitelnosti -40-85°C, minimální teplota při instalaci 0°C, nylon PA66, CE 100x2,5mm, 100ks, 10/50 ● | 23,14 | 28,- |
| | (4x25ks), 4 barvy, odolnost v tahu 8kg | | |
| 8856194 | 150x2,5mm, 100ks, 10/50 ● | 33,06 | 40,- |
| | (4x25ks), 4 barvy, odolnost v tahu 8kg | | |
| 8856196 | 200x3,6mm, 100ks, 10/50 ● | 69,42 | 84,- |
| | (4x25ks), 4 barvy, odolnost v tahu 18kg | | |

EXTOL pásky stahovací NEREZ



vhodné do náročného prostředí, kde je potřeba zvýšené odolnosti vůči vysokým teplotám, korozi, agresivním chemickým látkám atd.



EXTOL pásky stahovací černé, rozpojitelné

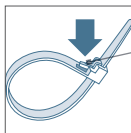

hlava pásku je opatřena uvolňovacím tlačítkem a pásek tak lze rozpojit a znovu použít



EXTOL pásky stahovací VELCRO



pásek je díky suchému zipu přirozeně rozpojitelný a opakovaně použitelný; vhodný k nenáročnému použití, kde není třeba vysoké pevnosti a odolnosti

| obj.č. | popis | bez DPH | S DPH |
|---------|---|---------|-------|
| 8856273 | teplotní rozsah použitelnosti -60-300°C, CE 150x4,6mm, 50ks, 10/50 ● | 126,45 | 153,- |
| | odolnost v tahu 56kg, průměr smyčky 3-35mm | | |
| 8856276 | 250x4,6mm, 50ks, 10/50 ● | 161,16 | 195,- |
| | odolnost v tahu 56kg, průměr smyčky 3-65mm | | |
| 8856278 | 350x4,6mm, 50ks, 10/50 ● | 194,21 | 235,- |
| | odolnost v tahu 56kg, průměr smyčky 3-90mm | | |
| 8856282 | 450x7,9mm, 50ks, 10/50 ● | 342,98 | 415,- |
| | odolnost v tahu 114kg, průměr smyčky 4-110mm | | |

| obj.č. | popis | bez DPH | S DPH |
|---------|--|---------|-------|
| 8856254 | teplotní rozsah použitelnosti -40-85°C, minimální teplota při instalaci 0°C, nylon PA66, CE 200x4,8mm, 100ks, 20/50 ● | 116,53 | 141,- |
| | odolnost v tahu 18kg, průměr smyčky 3-50mm | | |
| 8856258 | 300x7,2mm, 100ks, 20/50 ● | 190,08 | 230,- |
| | odolnost v tahu 22kg, průměr smyčky 3-80mm | | |
| 8856261 | 400x7,2mm, 100ks, 10/25 ● | 309,92 | 375,- |
| | odolnost v tahu 22kg, průměr smyčky 3-100mm | | |

| obj.č. | popis | bez DPH | S DPH |
|---------|-------------------------|---------|-------|
| 8856292 | 200x12mm, 30ks, 10/40 ● | 161,16 | 195,- |